

brother

Nuorodų vadovas

Trumpi paaiškinimai apie įprastines operacijas

MFC-J6945DW
MFC-J6947DW

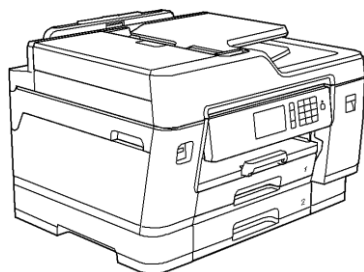

Brother rekomenduoja laikyti šį vadovą šalia savo Brother prietaiso, jei prireiktų kokios nors informacijos.



Elektroninis naudotojo vadovas

Daugiau pažangesnių instrukcijų, informacijos ir produkto specifikacijų rasite Elektroniniame naudotojo vadove adresu solutions.brother.com/manuals



Naudotojo vadovai ir kur juos rasti

Naudotojo vadovas	Pateikiama informacija	Kur jį rasti?
Produkto saugos vadovas	Iš pradžių perskaitykite šį vadovą. Prieš įrengdami prietaisą, perskaitykite saugos instrukcijas. Dėl prekių ženklų ir teisinių apribojimų, žiūrėkite šį vadovą.	Atspausdintas / Dėžėje
Greitos parengties vadovas	Šiose instrukcijose rasite informaciją apie prietaiso įrengimą, tvarkyklių ir programinės įrangos įrengimą į operacinę sistemą bei jūsų naudojamą jungties tipą.	Atspausdintas / Dėžėje
Nuorodų vadovas	Sužinokite pagrindines operacijas ir informaciją apie prietaiso priežiūrą. Žiūrėkite trikčių šalinimo patarimus.	Atspausdintas arba Brother įdiegimo diske / Dėžėje
Elektroninis naudotojo vadovas	Šiame vadove pateikiama papildoma informacija apie Nuorodų vadovą. Papildomai apie informacijos apie spausdinimo operacijas pateikiama informacija, kaip naudotis prietaisu tinkle.	Brother sprendimų centras ¹

¹ Aplankykite support.brother.com/manuals.

Naujausi tvarkyklių atnaujinimai

Eikite į savo modelio **Atsisiuntimų** puslapį Brother sprendimų centre adresu support.brother.com ir atsisiųskite tvarkykles. Norėdami užtikrinti geriausią savo prietaiso veikimą, patikrinkite, ar nėra naujausių programinės įrangos atnaujinimų.

©2018 Brother Industries, Ltd. Visos teisės saugomos.

Turite klausimų arba susiduriate su problemomis? Žvilgtelėkite į DUK, sprendimus ir video medžiagą internete.

Eikite į savo modelio **DUK** ir trikčių šalinimo puslapį Brother sprendimų centre adresu support.brother.com

- Suteikia keletą būdų ieškoti
- Rodo susijusius klausimus dėl detalesnės informacijos
- Gauna reguliarius atnaujinimus, priklausomai nuo klientų atsako

Svarbi pastaba

Šiame naudotojo vadove naudojamos MFC-J6945DW modelio iliustracijos, nebent būtų nurodyta kitaip.

Valdymo panelės apžvalga

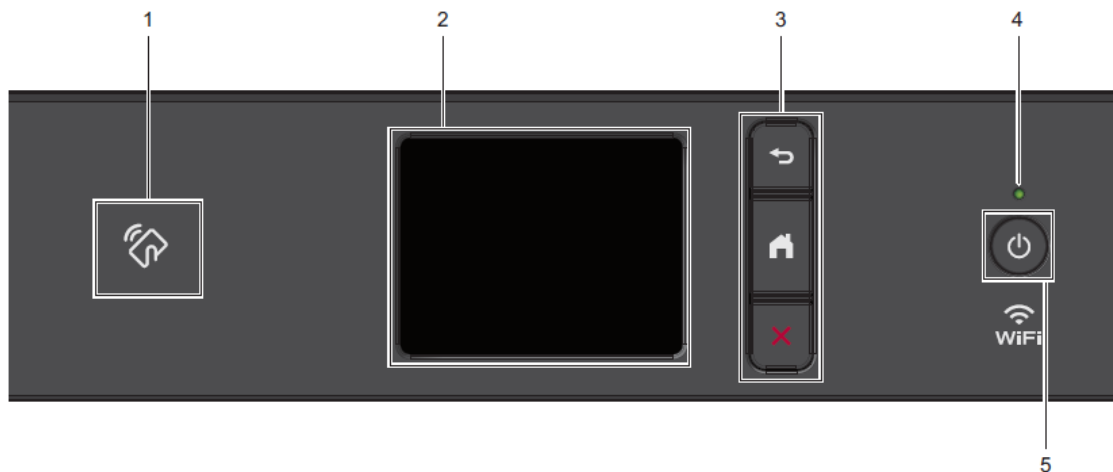

1. NFC (artimojo lauko komunikacija) simbolis

Galite naudoti kortelės autentifikavimą, priliesdami kortelę prie NFC simbolio ant valdymo panelės.

Jei Jūsų Android™ įrenginys suderinamas su NFC funkcija, galite spausdinti iš savo įrenginio arba kenuoti dokumentus į savo įrenginį tokiu pačiu būdu.

2. Liečiamas skystųjų kristalų ekranas (LCD)

Patenkama į meniu ir opcijas, paspaudžiant jas liečiamame ekrane.

3. Meniu mygtukai

(Atgal)

Spauskite, jei norite grįžti atgal į ankstesnį meniu.

(Pagrindinis)

Spauskite, kad grįžtumėte į pagrindinį ekraną.

(Atšaukti)

Spauskite, jei norite atšaukti operaciją.

4. Numerių rinkimo panelė



Spauskite skaičių mygtukus, kad surinktumėte telefono ar fakso numerius ir įvestumėte kopijų skaičių.

5. LED įjungimo indikatorius

LED indikatorius šviečia, priklausomai nuo prietaiso būsenos.

Kai prietaisas miego režime, indikatorius mirksi.

6. Įjungimas / išjungimas

Spauskite , kad įjungtumėte spausdintuvą. Spauskite ir palaikykite , kad išjungtumėte spausdintuvą. Ekrane pasirodo užrašas [Shutting Down] ir lieka keletai sekundžių, kol prietaisas išsijungia. Jei turite prijungtą išorinį telefoną arba autoatsakiklį, jis visada pasiekiamas.

Jei išjungiame spausdintuvą naudodami , jis vis tiek periodiškai valys spausdinimo galvutę, kad būtų išlaikyta gera spausdinimo kokybė. Norėdami prailginti spausdinimo galvutės tarnavimo laiką, užtikrinti geresnį rašalo efektyvumą ir išlaikyti spausdinimo kokybę, visada laikykite spausdintuvą prijungtą prie elektros tinklo.

Liečiamojo LCD ekrano apžvalga

Galite perjungti pagrindinius ekranus, slinkdami į kairę arba dešinę, arba spausdami ◀ ar ▶ .

Iš pagrindinių langų galite patekti į piktogramas, Wi-Fi® nustatymą, nustatymus ir rašalo lygio langus.

Pagrindinis ekranas

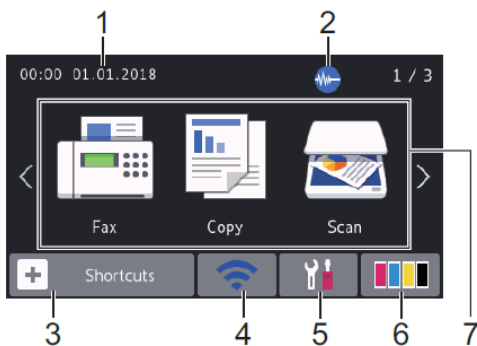

Šiame lange rodoma prietaiso būsena, kai prietaisas veikia tuščia eiga. Kai rodomas pagrindinis langas, jis nurodo, kad Jūsų prietaisas pasiruošęs kitai komandai.

1. Data ir laikas

Rodo prietaise nustatytą datą ir laiką.

2. Tylusis režimas

Ši piktograma atiranda, kai [Quiet Mode] nustatymas yra [On].

Tyliojo režimo nustatymas gali sumažinti spausdinimo triukšmą. Kai tylusis režimas įjungtas, spausdinimo greitis tampa lėtesnis.

3. [Trumpieji šaukiniai]

Sukurkite trumpuosius šaukinius dažnai naudojamoms operacijoms, pavyzdžiui, faksogramų siuntimui, kopijavimui, skenavimui, interneto paslaugoms ir programėlių servisais.





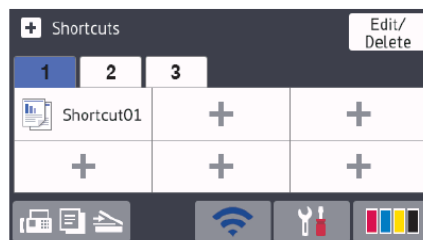

- Galimi trys piktogramų skirtukai su šešiomis piktogramomis kiekviename skirtuke.



- Spauskite , rodomą ekrano apačioje, kad patektumėte į pagrindinius ekranus.

4. Belaidžio ryšio būsena

Kiekviena piktograma lentelėje nurodo belaidžio ryšio tinklo būseną:

	Jūsų prietaisas neprijungtas prie maršrutizatoriaus. Spauskite šį mygtuką, kad sukonfigūrotumėte belaidžio ryšio nustatymus. Daugiau informacijos rasite Greitosios parengties vadove.
	Prisijungta prie belaidžio ryšio. Trijų lygių indikatorius kiekviename pagrindiniame ekrane nurodo esamą belaidžio ryšio signalo stiprumą.
	Maršrutizatorius negali būti aptiktas.
	Belaidžio ryšio nustatymas neaktyvuotas..



Galite sukonfigūruoti belaidžio ryšio nustatymus paspausdami belaidžio ryšio būsenos mygtuką.

5. [Nustatymai]

Spauskite, kad patektumėte į [Settings] meniu.

6. [Rašalas]

Rodo likusį tonerio kiekį. Spauskite, kad patektumėte į [Toner] meniu.

Kai rašalo kasetės tarnavimo laikas artėja prie pabaigos arba yra susijusių problemų, klaidos piktograma yra rodoma prie rašalo spalvos.

7. Režimai:

Paspauskite, kad perjungtumėte kiekvieną režimą.

[Fax] / [Copy] / [Scan] / [Secure Print] / [Web] / [Apps] / [USB] / [A3 Copy Shortcuts] / [Download Software]

Daugiau informacijos apie [Web] ir [Apps] rasite Elektroniniame naudotojo vadove.

8. Informacijos piktograma

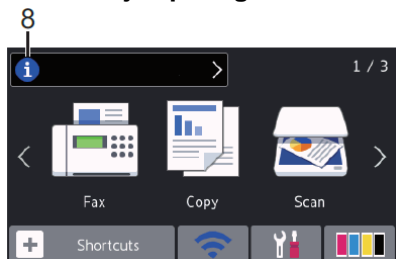

Nauja informacija iš Brother atsiranda informacijos juostoje, kai pranešimo nustatymai [Message from Brother] ir [Firmware Auto Check] **nustatyti** į [On].

(Interneto ryšys yra reikalingas ir duomenų perdavimo įkainiai gali būti taikomi.)

Spauskite , kad pamatytumėte detales.

9. Įspėjimo piktograma

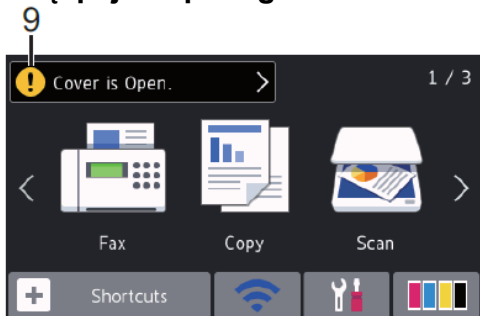

Įspėjimo piktograma pasirodo, kai yra klaida arba priežiūros pranešimas.

Spauskite , kad jį peržiūrėtumėte, o tada spauskite , kad grįžtumėte į parengties režimą.

Naviguoti liečiamame LCD ekrane

Pirštu palieskite LCD ekraną, kad jis pradėtų veikti. Norėdami matyti ir patekti į visas opcijas, braukite pirštu į kairę, dešinę, aukštyn, žemyn arba paspauskite ◀▶ , arba ▲▼ LCD ekrane, kad slinktumėte per jas.

SVARBU

NESPAUSKITE LCD ekrano aštrių daiktų, pavyzdžiui, rašikliu arba pieštuku. Galite sugadinti prietaisą.

PASTABA

- Šis produktas naudoja ARPHIC TECHNOLOGY CO.,LTD šriftą
- NELIESKITE LCD ekrano tik prijungę maitinimo laidą arba įjungę prietaisą. Ta gali sukelti klaidą.

Popieriaus įdėjimas

1 Įdėkite popieriaus į popieriaus dėklą, kaip nurodyta.



Gerai išvėdinkite popieriaus krūvą.



Popieriaus dydis nulemia popieriaus orientaciją, jį įdedant.

Dėklas #1	Dėklas #2 Dėklas #3 ¹	Kaip įdėti popierių
A4 Laiškinis Administracinis	A4 Laiškinis (tik paprastas ir perdirbtas popierius)	<p>Sureguliuokite popieriaus kreipiančiąsias</p> <p>Peizažas</p>
A5 A6 Foto Foto L Foto 2L Nuorodų kortelė Vokai	-	<p>Sureguliuokite popieriaus kreipiančiąsias</p> <p>Portretas</p>
A3 Buhalterinis Teisinis Pusiau sulenktas Meksikos teisinis Indijos teisinis	A3 Buhalterinis Teisinis Pusiau sulenktas Meksikos teisinis Indijos teisinis (tik paprastas arba perdirbtas popierius)	<p>Išplėskite dėklą, naudodami žalią slinkiklį, tada sureguliuokite popieriaus kreipiančiąsias</p> <p>Portretas</p>

¹ Dėklas #3 galimas tik MFC-J6947DW modeliui.

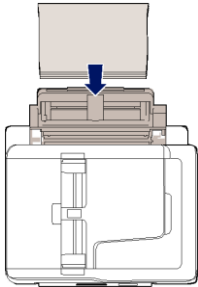
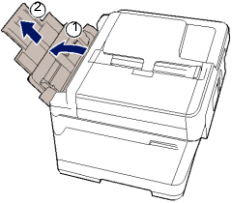
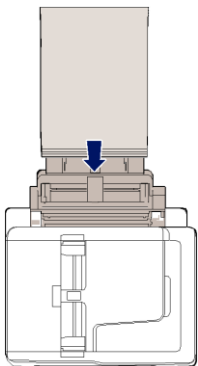
Daugiatiksliis dėklas	Kaip įdėti popierių	
A4 Laiškinis Administracinis		<p data-bbox="1081 166 1181 189">Peizažas</p> <p data-bbox="735 272 1002 324">Sureguliuokite popieriaus kreipiančiąsias.</p> 
A3 Buhalterinis Teisinis Pusiau sulenktas Meksikos teisinis Indijos teisinis A5 A6 Foto Foto L Foto 2L Nuorodų kortelės Vokai		<p data-bbox="1081 571 1177 595">Portretas</p> <p data-bbox="735 716 1002 768">Sureguliuokite popieriaus kreipiančiąsias.</p> 

Daugiau informacijos rasite *Elektroniniame naudotojo vadove: Popieriaus įdėjimas*

2 Atlenkite popieriaus laikiklio atvartą.

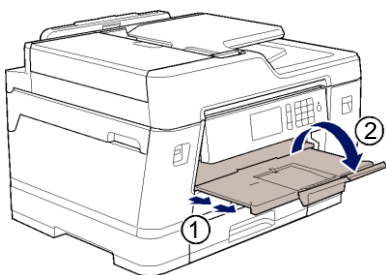

3 Pakeiskite popieriaus dydžio nustatymą prietaiso meniu, jei reikia.

Įdėkite dokumentus

Įdėkite dokumentus į automatinį dokumentų tiekuvą (ADT)

- 1 Gerai išvėdinkite lapus.
- 2 SUreguliuokite popieriaus kreipiančiąsias (1), kad jos atitiktų dokumento dydį.

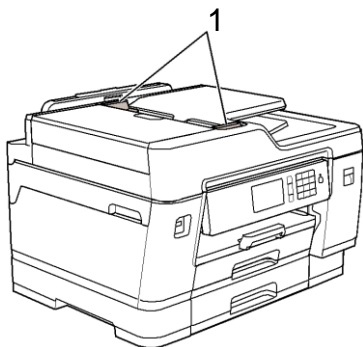

- 3 Įdėkite dokumentą **atspausdinta puse aukštyn** į ADT, kaip pavaizduota paveikslėlyje, kol pajausite, kad dokumentas paliečia padavimo ritinėlius ir prietaisas supysį.

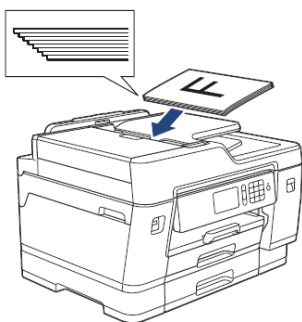

Padėkite dokumentus ant skaitytuvo stiklo

- 1 Pakelkite dokumentų gaubtą.

- 2 Padėkite dokumentą **atspausdinta puse žemyn** ant viršutinio kairiojo skaitytuvo stiklo kampo, kaip pavaizduota paveikslėlyje.

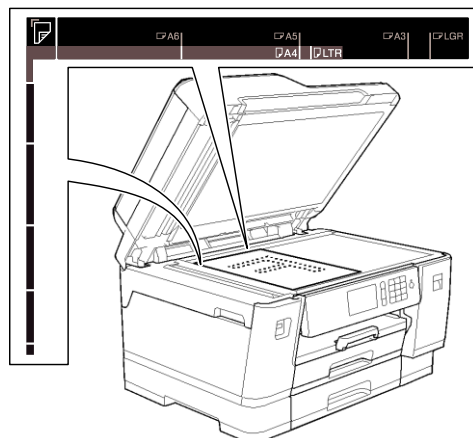

- 3 Uždarykite dokumentų gaubtą.

Spausdinkite iš savo kompiuterio

Prieš pradėdami bet kokią spausdinimo operaciją įsitikinkite:

- Ar įdiegėte Brother programą ir tvarkykles.
- Ar USB arba tinko kabelis tinkamai prijungtas, arba kad prisijungėte prie tinklo naudodami maršrutizatorių.

Spausdinkite dokumentą (Windows®)

- 1 Pasirinkite spausdinimo komandą savo programoje.
- 2 Pasirinkite **Brother XXX-XXXX** (kai XXXX yra Jūsų modelio pavadinimas).
- 3 Spauskite **Print (spausdinti)**.
- 4 Užbaikite spausdinimo operaciją.

Spausdinkite dokumentą (Mac)

- 1 Programoje, pvz.: Apple TextEdit, spauskite **Bylos** meniu, tada pasirinkite **Spausdinti**.
- 2 Pasirinkite **Brother MFC-XXXX** (kai XXXX yra Jūsų modelio pavadinimas).
- 3 Spauskite **Print (spausdinti)**.
- 4 Užbaikite spausdinimo operaciją.

Įvairus spausdinimas

Norėdami naudoti įvairaus spausdinimo funkcijas, spauskite spausdinimo ypatybių arba pirmumo mygtuką, kad pakeistumėte spausdinimo nustatymus.

Automatiškai spausdinkite ant abiejų lapo pusių

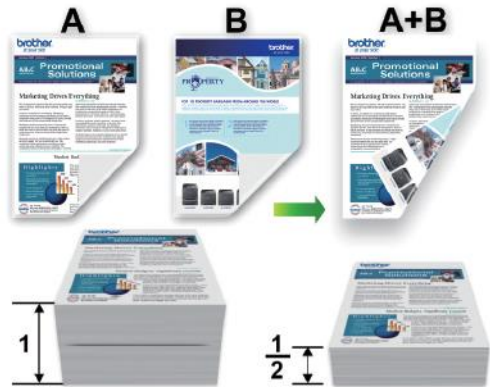

Spausdinkite daugiau nei vieną lapą ant vieno popieriaus lapo (N viename)



Windows®:

Daugiau informacijos rasite *Elektroniniame naudotojo vadove: Spausdinkite iš savo kompiuterio (Windows®)*.

Mac:

Daugiau informacijos rasite *Elektroniniame naudotojo vadove: Spausdinkite iš savo kompiuterio (Mac)*.

Spausdinkite tiesiai iš USB atmintinės

Peržiūrėkite ir spausdinkite nuotraukas iš USB atmintinės

Peržiūrėkite nuotraukas LCD ekrane prieš jas atspausdinant. Spausdinkite USB atmintinėje išsaugotas nuotraukas.

- Įdėkite USB atmintinę į USB lizdą.

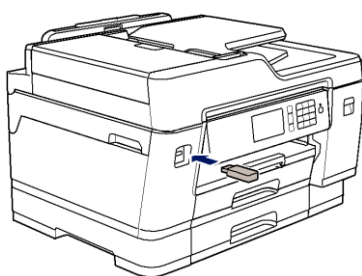

- Spauskite [JPEG Print] > [Select Files].

- Braukite į kairę arba į dešinę, arba spauskite ◀ arba ▶, kad pamatytumėte nuotrauką, kurią norite atspausdinti, tada pauskite ant jos.

✎ Norėdami atspausdinti visas nuotraukas spauskite [Print All], tada spauskite [Yes], kad patvirtintumėte.

- Spauskite , kad pamatytumėte klaviatūrą ant liečiamo ekrano, tada įveskite kopijų skaičių naudodami klaviatūrą liečiamame ekrane. Spauskite [OK].

Taip pat galite spausti [-] arba [+] liečiamame ekrane arba naudoti numerio rinkiklį.

- Spauskite [OK].

- Pakartokite paskutinius tris žingsnius, kol pasirinksite visas norimas atspausdinti nuotraukas.

- Spauskite [OK].

- Perskaitykite ir patvirtinkite rodomų opcijų sąrašą.

- Norėdami pakeisti pausdinimo nustatymus, spauskite [Print Settings].

Baigę spauskite [OK].

- Spauskite [Start].

Spaudinimo nustatymų apžvalga

Spaudinimo nustatymai, kuriuos pakeičiate, yra laikini dabartiniam spaudiniui. Atspausdinus prietaisas grįžta prie numatytųjų nustatymų.

✎ Galite išsaugoti dažniausiai naudojamus spaudinimo nustatymus, juos nustatant kaip numatytuosius.

Daugiau informacijos rasite *Elektroniniame naudotojo vadove*

Spausdinkite PDF bylą tiesiai iš USB atmintinės

Galite spausdinti PDF bylą tiesiai iš USB atmintinės.



Negalima spausdinti PDF bylų, kurių dydis yra 2 GB ar daugiau.

- 1 Įdėkite USB atmintinę į USB lizdą.

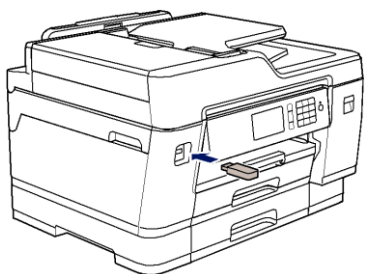

- 2 Spauskite [PDF Print].

- 3 Braukite į kairę arba į dešinę, arba spauskite ◀ arba ▶, kad pamatytumėte PDF bylą, kurią norite atspausdinti, tada spauskite ant jos.

- 4 Spauskite **x001**, kad pamatytumėte klaviatūrą ant liečiamo ekrano, tada įveskite kopijų skaičių naudodami klaviatūrą liečiamame ekrane. Spauskite [OK].

Taip pat galite spausti [-] arba [+] liečiamame ekrane arba naudoti numerio rinkiklį.

- 5 Perskaitykite ir patvirtinkite rodomų opcijų sąrašą.
- 6 Norėdami pakeisti pausdinimo nustatymus, spauskite [Print Settings]. Baigę spauskite [OK].
- 7 Spauskite [Mono Start] arba [Colour Start].

Kopijuokite dokumentą

1 Įsitinkinkite, kad įdėjote tinkamo dydžio popieriaus į dėklą.

2 Įdėkite dokumentą.

3 Spauskite  [Copy].

Ekrane rodoma:

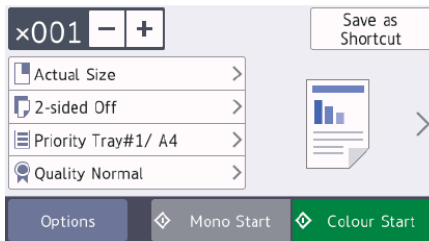

4 Jei reikia, pakeiskite kopijavimo nustatymus.



Jei įdedate kitą, nei A4 dydžio paprastą popierių, turite pakeisti [Paper Size] ir [Paper Type] nustatymus spausdami [Options].

- **x001** (kopijų skaičius)

Spauskite **x001**, kad

pamatytumėte klaviatūrą liečiamame ekrane, tada įveskite kopijų skaičių naudodami liečiamo ekrano klaviatūrą. Spauskite [OK].

Taip pat galite spausti [-] arba [+] liečiamajame ekrane arba naudoti numerio rinkiklio skaičius.

- [Options]

Spauskite , kad pakeistumėte kopijavimo nustatymus tik kitam kopijavimui.

Baigę spauskite [OK].



Baigę naujų opcijų pasirinkimą galite išsaugoti jas spausdami [Save as Shortcut] mygtuką.

5 Spauskite [Mono Start] arba [Colour Start].



Norėdami sustabdyti kopijavimą, spauskite .

Kitos kopijavimo opcijos

Galite naudoti įvairias kopijavimo opcijas pakeisdami kopijavimo nustatymus. Spauskite [Options] mygtuką.

Padidinkite arba sumažinkite nukopijuotus paveikslėlius

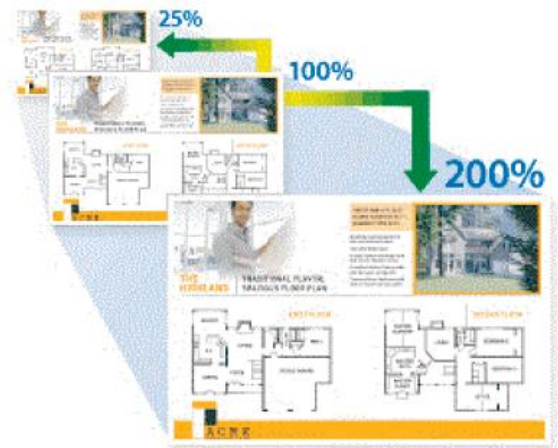

Dvipusis kopijavimas

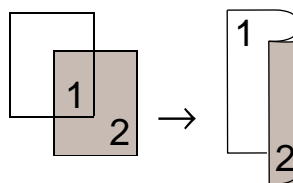

Daugiau informacijos rasite *Elektroniniame naudotojo vadove*.

Prieš skenavimą

Prieš pradėdami skenavimą įsitikinkite:

- Ar įdiegėte Brother programą ir tvarkyklės.
- Ar USB arba tinklo kabelis yra tinkamai prijungtas, arba prisijungėte prie tinklo naudodami belaidžio ryšio priemonę / maršrutizatorių.

Skenuokite iš savo kompiuterio

Yra keletas būdų, kaip Jūs galite panaudoti savo kompiuterį norint nuskenuoti nuotraukas ir dokumentus su savo Brother prietaisu. Naudokite Brother arba savo mėgstamas skenavimo programas.

Daugiau informacijos rasite *Elektroniniame naudotojo vadove: Skenuokite iš savo kompiuterio (Windows®) arba Skenuokite iš savo kompiuterio (Mac).*

Skenuokite naudodami prietaiso skenavimo mygtuką

1 Įdėkite dokumentą.



2 Spauskite  [Scan].

3 Braukite į kairę arba į dešinę, arba spauskite  arba , kol pamatysite  [to PC].

Piktograma atsiranda liečiamo ekrano viduryje ir paryškina mėlyna spalva.

4 Spauskite  [to PC].

5 Spauskite [to File].

6 Jei prietaisas prijungtas per tinklą, Braukite į kairę arba į dešinę, arba spauskite  arba , kol pamatysite kompiuterį, kur Jūs norite nusiųsti informaciją, tada spauskite ant kompiuterio pavadinimo.

 Jei ekrane prašoma įvesti PIN, įveskite keturių skaitmenų PIN kodą kompiuteriui ir spauskite [OK].

7 Atlikite vieną iš šių veiksmų:

- Norėdami pakeisti nustatymus spauskite [Options] arba [Set at Device].
- Spauskite [Start], kad pradėtumėte skenavimą nekeičiant papildomų nustatymų.

Prietaisas pradeda skenavimą. Jei naudojate skaitytuvo stiklą, vadovaukitės nurodymais ekrane, kad pabaigtumėte skenavimo veiksmą.

 Norėdami naudoti [Options] arba [Set at Device] nustatymą, prie prietaiso turi būti prijungtas kompiuteris su įdiegta ControlCenter4 (Windows®) arba Brother iPrint&Scan (Mac) programa.

8 Norėdami skenuoti abi dokumento puses, spauskite [2-sided Scan], tada pasirinkite dokumento tipą.

9 Pakeiskite norimus skenavimo nustatymus, pavyzdžiui, skenavimo tipą, raišką, bylos tipą ir dokumento dydį. Kai baigsite, spauskite [OK].

10 Prietaisas pradeda skenavimą. Jei naudojate skaitytuvo stiklą, vadovaukitės nurodymais ekrane, kad pabaigtumėte skenavimo veiksmą.

Prieš siunčiant faksogramas

Teefono linijos trikdžiai/ VoIP

Jei turite problem siųsdami arba gaudami faksogramas dėl telefono linijos trikdžių arba jei naudojate VoIP sistemą, rekomenduojame pakeisti modemo greitį, kad sumažintumėte klaidas fakso operacijose.

1 Spauskite  [Settings] > [All Settings] > [Initial Setup] > [Compatibility].

2 Spauskite ant norimos opcijos.

- [Basic (for VoIP)] sumažina modemo greitį iki 9600 bps ir išjungia spalvotų faksogramų gavimą ir klaidų koregavimo režimą (ECM), išskyrus spalvotų faksogramų siuntimą. Jei trikdžiai nėra pasikartojanti Jūsų telefono linijos problema, Jūs ją galite naudoti tik tada, kai reikia.

Norėdami pagerinti suderinamumą su daugumą VoIP paslaugų, Brother rekomenduoja pakeisti suderinamumo nustatymą [Basic (for VoIP)].

- [Normal] nustato modemo greitį į 14400 bps.
- [High] nustato modemo greitį į 33600 bps.



3 Spauskite .

- VoIP (balsas per IP) yra telefono sistemos tipas, kuris naudoja internet ryšį, o ne tradicinę telefono liniją.

Siųsti faksogramą

1 Įdėkite dokumentą į ADT arba padėkite ant skaitytuvo stiklo.

2 Spauskite  [Fax].

 Jei [Fax Preview] nustatytas į [On], spauskite  [Fax] > [Sending Faxes].

Ekrane rodoma:

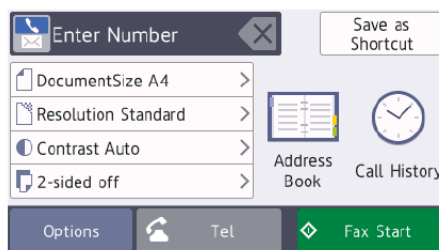

3 Įveskite fakso numerį vienu iš šių būdų:

- Numerio rinkiklis (Įveskite fakso numerį rankiniu būdu.)
Paspauskite visus numerio skaičius naudodami rinkiklį.
- [Redial] (Perrinkite paskutinį rinktą numerį.)
Spauskite [Call History] > [Redial].
- [Outgoing Call] (Pasirinkite numerį iš išėinančių skambučių istorijos.)
Spauskite [Call History] > [Outgoing Call].
Pasirinkite norimą numerį ir spauskite [Apply].
- [Caller ID History] (Pasirinkite numerį iš skambintojo ID istorijos.)

Spauskite [Call History] > [Caller ID History].

Pasirinkite norimą numerį ir spauskite [Apply].

- [Address Book] (Pasirinkite numerį iš adresų knygos.)

Spauskite [Address Book].

Atlikite vieną iš šių veiksmų:

- Pasirinkite norimą numerį ir spauskite [Apply].
- Spauskite , tada įveskite pirmą vardo raidę ir spauskite [OK]. Spauskite ant vardo, kurio numerį norite surinkti. Jei vardas turi du numerius, spauskite ant norimo numerio. Spauskite [Apply].

Daugiau informacijos, kaip išsaugoti adresų knygutės numerius rasite *Elektroniniame naudotojo vadove*.



Jei LDAP paieška yra galima, rezultatas bus rodomas ekrane su



4 Spauskite  [Document Size].

Pasirinkite norimą dokumento dydžio opciją.

5 Norėdami pakeisti papildomą nustatymą Spauskite [Options].

Baigę spauskite [OK].

6 Spauskite [Fax Start].

7 Atlikite vieną iš šių veiksmų:

- Jei naudojate ADT, prietaisas pradės skenuoti ir siųsti dokumentą.
- Jei naudojate skaitytuvo stiklą ir pasirinkote [Mono] nustatyme [Colour Setting], prietaisas pradės skenuoti pirmą puslapį.

Pereikite prie kito žingsnio.

- Jei naudojate skaitytuvo stiklą ir pasirinkote [Colour] nustatyme [Colour Setting], ekrane bus paklausta, ar norite siųsti spalvotą faksogramą.

Spauskite [Yes (Colour fax)], kad patvirtintumėte.

Prietaisas pradės rinkti numerį ir siųsti dokumentą.

8 Kai ekrane pasirodo užrašas [Next Page?], atlikite vieną iš šių veiksmų:

- Spauskite [No], kai baigsite skenuoti lapus. Prietaisas pradės siųsti dokumentą.
- Spauskite [Yes], kad skenuotumėte kitą lapą. Padėkite kitą lapą ant skaitytuvo stiklo, tada spauskite [OK]. Prietaisas pradės skenuoti lapą.

Pakartokite šį žingsnį kiekvienam papildomam lapui.

Pasirinkite tinkamą priėmimo režimą

Jūs turite pasirinkti priėmimo režimą, priklausomai nuo išorinių įrenginių ir Jūsų turimos telefono linijos paslaugų.

Pagal numatytuosius nustatymus Jūsų prietaisas automatiškai priims bet kokias atsiunčiamas faksogramas. Žemiau pateikta schema padės pasirinkti tinkamą režimą.

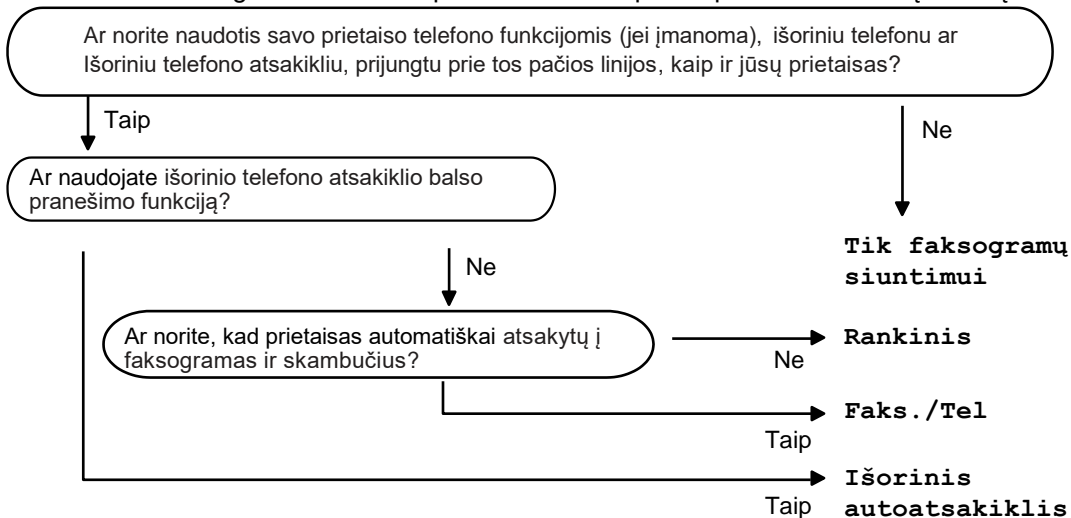

- 1 Spauskite  [Settings] > [All Settings] > [Fax] > [Setup Receive] > [Receive Mode].

 Jei negalima keisti gavimo režimo opcijos, įsitikinkite, kad šaukinio (*BT Call Sign*) funkcija yra nustatyta į [Off].

- 2 Spauskite [Fax Only], [Fax/Tel], [External TAD] arba [Manual] opciją.

- 3 Spauskite  .

Patikrinkite spausdinimo kokybę

Jei atspausdintoje medžiagoje spalvos ir tekstas yra išblukęs arba su brūkšniais, arba teksto trūksta, spausdinimo galvutės purkštukai gali būti užsikūšę. Atspausdinkite spausdinimo kokybės patikros lapą ir patikrinkite purkštuko patikros šabloną.

1 Spauskite  [Settings] > [Maintenance] > [Improve Print Quality] > [Check Print Quality].

2 Spauskite [Start].
Prietaisas spausdina spausdinimo kokybės patikros lapą.

3 Patikrinkite keturių spalvų blokų kokybę ant lapo.

4 Ekrane atsiras klausimas apie spausdinimo kokybę. Atlikite vieną iš šių veiksmų:

- Jei visos eilutės yra aiškios ir matomos, spauskite [No], tada spauskite , kad pabaigtumėte spausdinimo kokybės patikrą.
- Jei eilučių trūksta (žr. **Prasta**, kaip nurodyta), spauskite [Yes].

Gera

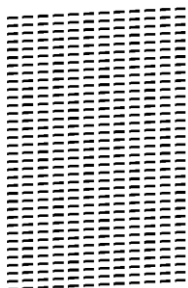

Prasta

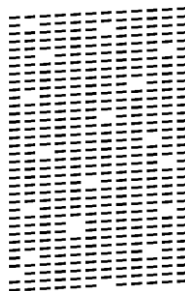

5 Ekrane bus prašoma patikrinti kiekvienos spalvos spausdinimo kokybę. Paspauskite šablono numerį (1–4), kuris labiausiai atitinka spausdinimo rezultata.

6 Atlikite vieną iš šių veiksmų:

- Jei reikia nuvalyti spausdinimo galvutę, spauskite [Start], kad pradėtumėte valymo procedūrą.
- Jei spausdinimo galvutės valymas nereikalingas, ekrane atsiras priežiūros langas. Spauskite .

7 Baigus valymo procedūrą ekrane atsiras klausimas, ar norite pakartotinai spausdinti spausdinimo kokybės patikros lapą. Spauskite [Yes], tada spauskite [Start].

Prietaisas vėl spausdina spausdinimo kokybės patikros lapą. Vėl patikrinkite keturių spalvų blokų kokybę ant lapo

Jei jūs nuvalote spausdinimo galvutę, o spausdinimo kokybė nepagerėja, įdėkite naują Brother rašalo kasetę kiekvienai spalvai, dėl kurios kyla problemų. Pabandykite pakartotinai nuvalyti spausdinimo galvutę. Jei kokybė nepagerėja, susisiekite su Brother klientų aptarnavimo centru arba vietiniu Brother atstovu.

SVARBU

NELIESKITE spausdinimo galvutės. Tai gali sukelti spausdinimo galvutės pažeidimą ir galite prarasti spausdinimo galvutės garantiją.



Kai spausdinimo galvutės purkštukas užsiklišęs, atspausdintas vaizdas atrodo taip:





Išvalius spausdinimo galvutės purkštuką linijos pranyksta.



Patikrinkite spausdinimo lygiavimą iš savo Brother prietaiso

Jei atspausdintas tekstas tampa neryškus arba paveikslėliai pasidaro blankūs po prietaiso transportavimo, sureguliuokite spausdinimo lygiavimą.

Prieš pradėdami reguliuoti spausdinimo lygiavimą, atlikite spausdinimo kokybės patikrą spausdami  [Settings] > [Maintenance] > [Improve Print Quality] > [Check Print Quality].

- 1 Spauskite  [Settings] > [Maintenance] > [Improve Print Quality] > [Alignment].

- 2 Spauskite [Next].

- 3 Spauskite [Yes] po patvirtinimo pranešimo, jei informacija apie spausdinimo kokybės patikrinimo atlikimą pasirodo ekrane.

- 4 Spauskite [Auto] arba [Manual].

- Jei pasirenkate [Auto] režimą, spausdinimo lygiavimas automatiškai sureguliuojamas skenuojant lygiavimo patikros lapą.
- Jei pasirenkate [Manual] režimą, Jums reikia rankiniu būdu įvesti informaciją, atspausdintą ant lygiavimo patikros lapo.

- 5 Pasirinkite popieriaus dydį, ant kurio spausdinsite lygiavimo patikros lapą.

- Jei pasirenkate [Manual] režimą, pasirinkite arba [Basic alignment], arba [Advanced alignment] kitame žingsnyje.

- 6 Įdėkite nurodyto dydžio popieriaus į dėklą, tada spauskite [Start].

Prietaisas spausdina lygiavimo patikros lapą.

- 7 Vadovaukitės instrukcijomis ekrane.



Kai spausdinimo lygiavimas nėra teisingai sureguliuotas, tekstas atrodo neryškus arba kreivas, kaip nurodyta paveikslėliuose.

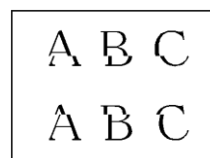
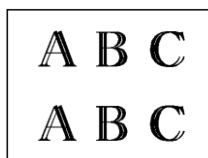

Suregulius popieriaus lygiavimą, tekstas atrodo taip:

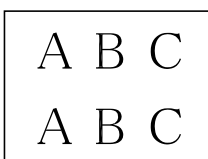

Patikrinkite rašalo kiekį (Puslapio matuoklis)

Nors rašalo kiekio piktograma rodoma prietaiso ekrane, Jūs galite matyti didesnį grafiką, kuriame vaizduojamas likęs rašalo kiekis kiekvienoje kasetėje.

- 1 Spauskite  [Settings] > [Maintenance] > [Ink Volume].

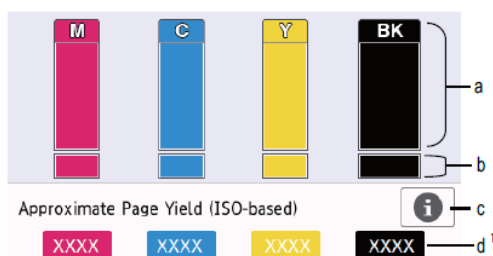

Ekrane rodomas rašalo kiekis ir puslapio matuoklis¹.



- a. Rodomas kasetės rašalo kiekis.
- b. Rodomas rašalo lygis, likęs vidiniame rašalo rezervuare.
- c. Spauskite, kad pakeistumėte ekrano nustatymus apytikslei puslapio išėigai.
- d. Puslapio matuoklis¹ rodo apytikslį likusių lapų skaičių, kurį galima atspausdinti naudojant šias kasetes.



- Kai rašalo kasetės tarnavimo laikas beveik baigiasi arba atsiranda problemų, pasirodo viena iš šių piktogramų:

	Rašalo lygis mažas.
	Rašalo kasetės tarnavimo laikas beveik baigiasi.
	Atsirado problema su rašalo kasete.

- Norėdami patikrinti arba atspausdinti rašalo kasetės modelio numerius, spauskite  (atgal), kad grįžtumėte į [Ink] meniu langą. Spauskite [Ink Cartridge Model] ir vadovaukitės instrukcijomis ekrane.

- 2 Spauskite .



- Rašalo kiekį taip pat galite patikrinti per kompiuterį.
- Daugiau informacijos apie matavimo metodus, naudojamus apytikslei išėigai apskaičiuoti, rasite support.brother.com/yield.

¹ Lapo matuoklis yra apytikslius apskaičiavimas tik informaciniams tikslams ir jis nenurodo tikslios likusios lapų išėigos. Daugiau informacijos apie konkrečios kasetės išėigą rasite adresu support.brother.com/yield.

Naudokite šį skyrių, kad išspręstumėte problemas, su kuriomis galite susidurti, naudodamiesi savo Brother prietaisu.



Nustatykite problemą

Net jei Jūsų prietaisas susiduria su problemomis, daugelį problem galite išspręsti patys.

Iš pradžių patikrinkite šiuos punktus:

- Ar prietaiso maitinimo laidas prijungtas tinkamai ir prietaisas yra įjungtas.
- Ar visos prietaiso apsauginės dalys buvo pašalintos.
- Ar rašalo kasetės tinkamai įdėtos.
- Ar skaitytuvo gaubtas ir strigimo pašalinimo gaubtas yra pilnai uždaryti.
- Ar popierius tinkamai įdėtas į popieriaus dėklą.
- Ar sąsajų laidai yra tinkamai prijungti prie prietaiso bei kompiuterio, arba belaidis ryšys yra nustatytas tiek spausdintuve, tiek kompiuteryje.
- (Tinkle naudojamiems modeliams) Ar prieigos taškas (belaidžiam tinklui), maršrutizatorius arba skirstytuvai yra įjungti ir ryšio indikatorius mirksi.

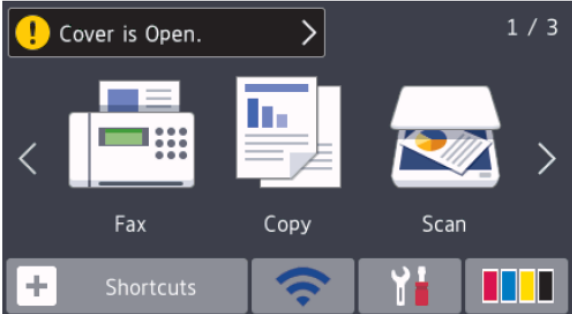
Patikrinkite LCD ekraną arba prietaiso būseną **būsenos monitoriuje** savo kompiuteryje.

Naudojant LCD ekraną	Naudojant būsenos monitorių
<ol style="list-style-type: none"> 1. Vadovaukitės ekrane esančiais pranešimais. 2. Žiūrėkite toliau lentelėje pateiktas instrukcijas. 3. Jei negalite išspręsti klaidos, žiūrėkite <i>Elektroninį naudotojo vadovą: Klaidų ir priežiūros pranešimai</i> 	<ul style="list-style-type: none"> • Du kartus spustelėkite  ikoną užduočių juostoje. • Kiekviena piktogramos spalva nurodo prietaiso būseną. • Spauskite trikčių šalinimo mygtuką, kad patektumėte į Brother trikčių šalinimo interneto svetainę.

Klaidų ir priežiūros pranešimai

Dažniausiai pasitaikantys klaidų ir priežiūros pranešimai parodyti toliau esančioje lentelėje. Daugiau informacijos rasite *Elektroniniame naudotojo vadove*.

Patys galite išspręsti didžiąją daugumą klaidų ir atlikti einamąją priežiūrą. Jei reikia daugiau patarimų, eikite į savo modelio **DUK ir trikčių šalinimo patarimus** Brother sprendimų centre support.brother.com.



Jei ekrane rodomos klaidos ir Jūsų Android™ įrenginys yra suderinamas su artimojo lauko komunikacija (NFC), palieskite NFC logotipą savo Brother prietaise, kad patektumėte į Brother sprendimų centrą ir suraskite naujausius DUK apie savo įrenginį. (Gali būti taikomi Jūsų mobiliojo telefono paslaugų tiekėjo įkainiai už pranešimus ir duomenų perdavimą.)

Įsitikinkite, kad NFC nustatymai Jūsų Brother prietaise ir Android™ įrenginyje yra įjungti.

Klaidos pranešimas	Veiksmas
Black and White Print Only Replace ink. (Tik nespalvotas spausdinimas Pakeiskite rašalą)	Vienos ar kelių rašalo kasečių tarnavimo laikas artėja prie pabaigos. Daugiau informacijos rasite <i>Elektroniniame naudotojo vadove: Pakeiskite rašalo kasetes.</i> Prietaisas gali sustabdyti visas spausdinimo operacijas ir Jūs galite neturėti galimybės naudotis prietaisu, kol neįdėsite naujos rašalo kasetės šiais atvejais: <ul style="list-style-type: none"> • Jei atjungiate prietaisą arba išimate rašalo kasetę. • Jei pasirenkate lėto džiūvimo popieriaus opciją prietaise arba spausdintuvo tvarkyklėje.
BT Call Sign On (Šaukinys įjungtas)	BT šaukinys įjungtas. Negalite keisti priėmimo režimo iš rankinio į kitą režimą. Nustatykite BT šaukinį į išjungtą poziciją. Daugiau informacijos rasite <i>Elektroniniame naudotojo vadove: Nustatykite prietaisą veikti su šaukiniu (BT call sign) (tik su Jūsų išoriniu telefonu).</i>
Cannot Detect (Negalima aptikti)	Išimkite naują rašalo kasetę ir įdėkite ją lėtai bei tvirtai, kol ji užsifiksuos. Daugiau informacijos rasite <i>Elektroniniame naudotojo vadove: Pakeiskite rašalo kasetes.</i>
	Išimkite naudotą rašalo kasetę ir įdėkite naują.
	Pakeiskite rašalo kasetę originalia Brother rašalo kasete. Jei klaidos pranešimas išlieka, susisieki su Brother klientų aptarnavimo centru arba savo vietiniu Brother atstovu.
	Patikrinkite rašalo kasečių modelių numerius ir įdėkite teisingas rašalo kasetes.
Cannot Detect Ink Volume (Negalima aptikti rašalo kiekio)	Pakeiskite rašalo kasetę originalia Brother rašalo kasete. Jei klaidos pranešimas išlieka, susisieki su Brother klientų aptarnavimo centru arba savo vietiniu Brother atstovu.

Klaidos pranešimas	Veiksmas
Data Remaining in Memory (Likę duomenys atmintyje)	Spauskite  . Prietaisas atšauks darbą ir išvalys jį iš atminties. Pabandykite vėl spausdinti.
Disconnected (Atsijungęs)	Pabandykite vėl siųsti arba gauti. Jei skambučiai sustabdomi pakartotinai ir Jūs naudojate VoIP (balsas per IP) sistemą, pabandykite pakeisti suderinamumą su pagrindine sistema (skirta VoIP). Žr. <i>Susijusi informacija: Telefono linijos trikdžiai / VoIP</i> šio skyriaus pabaigoje.
Document Jam/too Long (Dokumento strigimas / per ilgas)	Dokumentas nebuvo įdėtas arba patiektas teisingai, arba dokumentas, skenuotas nuo ADT, buvo per ilgas. Daugiau informacijos rasite <i>Elektroniniame naudotojo vadove: Dokumentų strigimai</i> .
High Temperature (Aukšta temperatūra)	Atvėsinus patalpą leiskite prietaisui atvėsti iki kambario temperatūros. Pabandykite pakartoti, kai prietaisas atvės.
Hub is Unusable. (Šakotuvus netinkamas naudoti)	Šakotuvai, įskaitant USB raktą su integruotu šakotuvu, nėra suderinami. Atjunkite įrenginį nuo USB tiesioginės sąsajos.
Ink Absorber Near Full (Rašalo sugėriklis beveik pilnas)	Rašalo surinkimo dėžutė turi būti pakeista artimiausiu metu. Susisiekiite su Brother klientų aptarnavimo centru arba vietiniu Brother atstovu. • Rašalo surinkimo dėžutė sugeria nedidelį kiekį rašalo, išskirto spausdinimo galvutės valymo metu.
Ink Absorber Pad Full (Rašalo sugėriklio padėklas pilnas)	Rašalo surinkimo dėžutė turi būti pakeista. Susisiekiite su Brother klientų aptarnavimo centru arba vietiniu Brother autorizuotu serviso centru, kad Jūsų prietaisas būtų aptarnautas.
Ink Low (Žemas rašalo lygis)	Vienos ar kelių rašalo kasečių tarnavimo laikas artėja prie pabaigos. Užsisakykite naują rašalo kasetę. Galte tęsti spausdinimą, kol ekrane pasirodo užrašas <i>Replace Ink</i> . Daugiau informacijos rasite <i>Elektroniniame naudotojo vadove: Pakeiskite rašalo kasetes</i> . • Jūs vis dar galite skenuoti, net jei rašalo lygis yra mažas arba kasetes reikia pakeisti.
Install Ink (Įdėkite rašalo kasetę)	Išimkite naują rašalo kasetę ir įdėkite ją lėtai bei tvirtai, kol ji užsifiksuos. Daugiau informacijos rasite <i>Elektroniniame naudotojo vadove: Pakeiskite rašalo kasetes</i> .

Klaidos pranešimas	Veiksmas
Jam Front/Rear	Išimkite užstrigusį popierių.
Jam Front	Daugiau informacijos rasite <i>Elektroniniame naudotojo vadove: Spausdintuvo arba popieriaus užstrigimas.</i>
Jam Rear	Jei yra pakartotinis popieriaus užstrigimas, pabandykite kitą užstrigusio popieriaus pašalinimo operaciją.
Jam MP Tray	
Jam Front/MP Tray	Daugiau informacijos rasite <i>Elektroniniame naudotojo vadove: Pašalinkite popieriaus skutelius.</i>
Jam Tray2	Įsitinkinkite, kad popieriaus kreipiančiosios nustatytos pagal teisingą popieriaus dydį.
Jam Tray3	
Repeat Jam XX	Įsitinkinkite, kad popieriaus laikiklis yra pilnai įdėtas į prietaisą.
(Popieriaus užstrigimas dėkluose)	Daugiau informacijos rasite <i>Elektroniniame naudotojo vadove: Popierius užstrigęs prietaiso priekyje.</i>
	Išvalykite popieriaus paėmimo ritinėlius.
	Daugiau informacijos rasite <i>Elektroniniame naudotojo vadove: Išvalykite popieriaus paėmimo ritinėlius.</i>
Low Temperature (Žema temperatūra)	Sušildžius patalpą leiskite prietaisui sušilti iki kambario temperatūros. Pabandykite pakartoti, kai prietaisas sušils.
Media is Full. (Laikmena užpildyta)	Jūsų prietaisas gali išsaugoti informaciją USB atmintinėje tik tada, jei joje yra mažiau, nei 999 bylos. Ištrinkite nenaudojamas bylas ir pabandykite dar kartą.
No Caller ID (Nėra skambinančiojo ID)	Ištrinkite nenaudojamas bylas iš savo USB atmintinės, kad padarytumėte laisvos vietos, tada pabandykite iš naujo.
	Nėra įeinančių skambučių istorijos. Nepriėmėte skambučių arba neužsisakėte skambinančiojo ID paslaugos iš savo telefoninių paslaugų tiekėjo.
	Jei norite naudotis skambinančiojo ID funkcija, susisiekite su savo telefoninių paslaugų tiekėju.
No Paper Fed (Nepaduodamas popierius)	Daugiau informacijos rasite <i>Elektroniniame naudotojo vadove: Skambinančiojo ID.</i>
	Atlikite vieną iš šių veiksmų: <ul style="list-style-type: none"> Iš naujo papildykite popieriaus dėklą, tada vadovaukitės instrukcijomis ekrane. Išimkite ir įdėkite popierių, tada vadovaukitės instrukcijomis ekrane.
	Popierius nebuvo įdėtas į daugiatikslio dėklo centrinę poziciją.
	Išimkite popierių ir įdėkite į daugiatikslio dėklo centrinę poziciją, tada vadovaukitės instrukcijomis ekrane.
	Daugiau informacijos rasite <i>Elektroniniame naudotojo vadove: Įdėkite popierių į daugiatikslių popieriaus dėklą.</i>
	Strigimo išvalymo gaubtas nėra tinkamai uždarytas.
Ant popieriaus paėmimo ritinėlių paviršiaus susikaupė dulkių.	
Nuvalykite popieriaus paėmimo ritinėlius.	
Daugiau informacijos rasite <i>Elektroniniame naudotojo vadove: Nuvalykite popieriaus paėmimo ritinėlius.</i>	

Klaidos pranešimas	Veiksmas
<p>Out of Fax Memory (Fakso atmintis užpildyta)</p>	<p>Atlikite vieną iš šių veiksmų:</p> <ul style="list-style-type: none"> Ištrinkite informaciją iš atminties. Jei norite sukurti daugiau atminties, galite išjungti atminties gavimą. Daugiau informacijos rasite <i>Elektroniniame naudotojo vadove: Išjunkite atminties gavimą.</i> Atspausdinkite atmintyje išsaugotas faksogramas. Daugiau informacijos rasite <i>Elektroniniame naudotojo vadove: Atspausdinkite prietaiso atmintyje išsaugotą faksogramą.</i>
<p>Out of Memory (Atmintis užpildyta)</p>	<p>Jei faksogramos siuntimo arba kopijavimo operacija vykdoma:</p> <ul style="list-style-type: none"> Spauskite  arba <code>Quit</code> ir palaukite, kol kitos vykdomos operacijos bus pabaigtos, tada pabandykite iš naujo. Spauskite <code>Partial Print</code>, kad atspausdintumėte jau nuskenuotus lapus. Ištrinkite informaciją iš atminties. Jei norite sukurti daugiau atminties, galite išjungti atminties gavimą. Daugiau informacijos rasite <i>Elektroniniame naudotojo vadove: Išjunkite atminties gavimą.</i> Atspausdinkite atmintyje išsaugotas faksogramas. Daugiau informacijos rasite <i>Elektroniniame naudotojo vadove: Atspausdinkite prietaiso atmintyje išsaugotą faksogramą.</i>
<p>Paper Low Tray #1 (Trūksta popieriaus #1 dėkle)</p> <p>Paper Low Tray #2 (Trūksta popieriaus #2 dėkle)</p> <p>Paper Low Tray #3 (Trūksta popieriaus #3 dėkle)</p>	<p>Įdėkite popieriaus į dėklą, nurodytą ekrane.</p>
<p>Paper Size Mismatch (Popieriaus dydžio nesutapimas)</p>	<ol style="list-style-type: none"> Patikrinkite, ar popieriaus dydis, kurį pasirinkote prietaiso ekrane, atitinka popieriaus dydį dėkle. Daugiau informacijos rasite <i>Elektroniniame naudotojo vadove: Pakeiskite popieriaus dydį ir tipą.</i> Patikrinkite, ar įdėjote popierių tinkama kryptimi ir nustatėte popieriaus kreipiančiąsias pagal indikatorius, atitinkančius jūsų popieriaus dydį. Daugiau informacijos rasite <i>Elektroniniame naudotojo vadove: Įdėkite popieriaus.</i> Patikrinę popieriaus dydį ir orientaciją vadovaukitės instrukcijomis ekrane. <p>Jeį spausdinate iš savo kompiuterio, įsitinkinkite, kad jūsų pasirinktas popieriaus dydis spausdintuvo tvarkyklėje atitinka popieriaus dydį dėkle. Daugiau informacijos rasite <i>Elektroniniame naudotojo vadove: Spausdinimo nustatymai (Windows®) arba spausdinimo opcijos (Mac).</i></p>

Klaidos pranešimas	Veiksmas
Paper Tray #1 not detected	Lėtai iki galo įstumkite popieriaus dėklą į prietaisą.
Paper Tray #2 not detected	Popierius arba pašalinis objektas sutrukdė tinkamai įdėti dėklą į prietaisą.
Paper Tray #3 not detected (Neaptiktas popieriaus dėklas)	Ištraukite popieriaus dėklą iš prietaiso ir išimkite užstrigusį popierių arba pašalinį daiktą. Jei nerandate pašalinių daiktų arba negalite išimti užstigusio popieriaus, žiūrėkite <i>Elektroninį naudotojo vadovą: Spausdintuvo arba popieriaus strigimas</i> .
Repetitive No Paper Fed (Pakartotinai nepatiktas popierius)	Išvalykite popieriaus paėmimo ritinėlius. Daugiau informacijos rasite <i>Elektroniniame naudotojo vadove: Išvalykite popieriaus paėmimo ritinėlius</i> .
Repetitive Paper Jams (Pakartotinas popieriaus užstrigimas)	Išimkite pašalinius daiktus ir popieriaus skutelius iš prietaiso. Daugiau informacijos rasite <i>Elektroniniame naudotojo vadove: Išimkite popieriaus skutelius</i> .
Replace Ink (Pakeiskite rašalą)	Vienos ar kelių rašalo kasečių tarnavimo laikas pasibaigė. Pakeiskite rašalo kasetes. Daugiau informacijos rasite <i>Elektroniniame naudotojo vadove: Pakeiskite rašalo kasetes</i> . • Jūs vis dar galite skenuoti, net jei rašalo lygis yra mažas arba kasetes reikia pakeisti.
Sending Error Wrong Document Size Settings (Siuntimo klaida Netinkami dokumento dydžio nustatymai)	Pasirinkite tinkamą dokumento dydžio opciją, tada vėl spauskite Fax Start.
Touchscreen Initialisation Failed (Nesėkmingas liečiamo ekrano pirminis paleidimas)	Liečiamas ekranas buvo paspaustas prieš įjungiant prietaisą arba nepabaigus pirminio paleidimo. Įsitikinkite, kad niekas neliečia ekrano ir niekas ant jo nepadėta, ypač prijungiant prietaisą. Nuolaužas gali užstrigti tarp apatinės ekrano dalies ir jo rėmelio. Įdėkite tvirto popieriaus gabalėlį tarp apatinės ekrano dalies ir jo rėmelio, tada slinkite su juo pirmyn ir atgal, kad išstumtumėte nuolaužas.
Tray #1 Settings Tray #2 Settings Tray #3 Settings MP Tray Settings (popieriaus dėklo nustatymai)	Šis pranešimas rodomas, kai įjungtas nustatymas dėl popieriaus tipo ir dydžio patvirtinimo. Jei nenorite, kad šis patvirtinimo pranešimas būtų rodomas, išjunkite šią funkciją. Daugiau informacijos rasite <i>Elektroniniame naudotojo vadove: Pakeiskite popieriaus dydžio patvirtinimo nustatymą</i> .

Klaidos pranešimas	Veiksmas
<p>Unable to Clean XX</p> <p>Unable to Initialize XX</p> <p>Unable to Print XX (Negalima išvalyti XX Negalima paleisti XX Negalima spausdinti XX)</p>	<p>Pašalinis daiktas, pavyzdžiui, popieriaus sąvaržėlė arba suplėšyto popieriaus gabalėlis yra prietaise.</p> <p>Atidarykite skaitytuvo stiklą ir pašalinkite bet kokius pašalinius daiktus bei popieriaus skutelius iš prietaiso vidaus. Jei klaidos pranešimas tęsiasi, atjunkite prietaisą nuo maitinimo kelioms minutėms, tada vėl prijunkite.</p> <p>Galite pabandyti papildomas užstrigusio popieriaus valymo operacijas.</p> <p>Daugiau informacijos rasite <i>Elektroniniame naudotojo vadove: Išimkite popieriaus skutelius.</i></p> <p>Jei negalite atspausdinti gautų faksogramų, perkelkite jas į kitą fakso aparatą arba į savo kompiuterį.</p> <p>Daugiau informacijos rasite <i>Elektroniniame naudotojo vadove: Perkelkite Savo faksogramas arba faksogramų žurnalo ataskaitą.</i></p>
<p>Unable to Scan XX (Negalima skenuoti XX)</p>	<p>Atjunkite prietaisą nuo maitinimo kelioms minutėms, tada vėl prijunkite.</p> <p>Jei negalite atspausdinti gautų faksogramų, perkelkite jas į kitą fakso aparatą arba į savo kompiuterį.</p> <p>Daugiau informacijos rasite <i>Elektroniniame naudotojo vadove: Perkelkite Savo faksogramas arba faksogramų žurnalo ataskaitą.</i></p>
<p>Unusable Device</p> <p>Disconnect device from front connector & turn machine off & then on (Nenaudojamas įrenginys Atjunkite jį nuo priekinio jungiklio, išjunkite, tada įjunkite)</p>	<p>Sugedęs įrenginys prijungtas prie USB tiesioginės sąsajos.</p> <p>Atjunkite prietaisą nuo USB tiesioginės sąsajos, tada spauskite  , kad išjungtumėte prietaisą ir tada jį vėl įjungtumėte.</p>
<p>Unusable Device</p> <p>Please disconnect USB device. (Nenaudojamas įrenginys Atjunkite USB įrenginį)</p>	<p>USB įrenginys arba USB raktas, kuris nėra suderinamas, buvo prijungtas prie USB tiesioginės sąsajos.</p> <p>Atjunkite prietaisą nuo USB tiesioginės sąsajos. Išjunkite prietaisą, tada vėl jį įjunkite.</p>
<p>Wrong Ink Cartridge (Neteisinga rašalo kasetė)</p>	<p>Rašalo kasetės modelio numeris nesuderinamas su Jūsų prietaisu.</p> <p>Patikrinkite, ar kasetės modelio numeris veiks su jūsų prietaisu.</p> <p>Žiūrėkite susijusią informaciją: <i>Eksploatacinių medžiagų specifikacijos šio skyriaus pabaigoje.</i></p>
<p>Wrong Ink Colour (Neteisinga rašalo spalva)</p>	<p>Patikrinkite, kurios rašalo kasetės nesutampa pagal spalvą pagal jų rašalo kasečių pozicijas ir įstatykite jas į tinkamas pozicijas.</p>
<p>Wrong Tray Settings (Neteisingi dėklo nustatymai)</p>	<p>Vadovaukitės instrukcijomis ekrane ir pabandykite pakartotinai spausdinti.</p> <p>Sukonfigūruokite popieriaus dydžio nustatymą dėklui pagal instrukcijas ekrane.</p>

Susijusi informacija

- Telefono linijos trikdžiai/VoIP 14 psl.
 - Eksploatacinių medžiagų specifikacijos 28 psl.
-

Informacija apie atitikimą Komisijos reglamentui 801/2013

Modeliai	Elektros sąnaudos Prijungtas prie tinklo budėjimo režime ¹
MFC-J6945DW/MFC-J6947DW	~ 2,2 W

¹ Visi tinklo prievadai aktyvuoti ir prijungti

Kaip įjungti / išjungti belaidį LAN tinklą

Norėdami įjungti arba išjungti belaidį tinklą, spauskite  [Settings] > [All Settings] > [Network] > [Network I/F] > [WLAN] arba [Wired LAN].

Eksploatacinių medžiagų specifikacijos

Rašalas	Prietaisas naudoja atskiras juodo, geltono, žalsvai mėlyno ir rausvai raudono rašalo kasetes, kurios yra atskirai nuo spausdinimo galvutės.
Rašalo kasetės tarnavimo laikas	Kai pirmą kartą įdedate rašalo kasetes, prietaisas panaudos tam tikrą rašalo kiekį, kad užpildytų vamzdelius rašalu aukštos kokybės spaudiniams. Šis procesas vyks tik kartą. Atlikus šį procesą su spausdintuvu komplektacijoje esančios kasetės turės mažesnę išeigą, nei LC3237 kasetės (~75% juodo rašalo ir 65% spalvotoms ¹). Su toliau pateiktomis rašalo kasetėmis galite atspausdinti nurodytą lapų skaičių.
Keičiamos eksploatacinės medžiagos	<Juoda> LC3239XLBK <Geltona> LC3239XLY <Žalsvai mėlyna> LC3239XLC <Rausvai raudona> LC3239XLM Juoda - ~6000 lapų ¹ Geltona, Žalsvai mėlyna ir rausvai raudona - ~5000 lapų ¹
	<Juoda> LC3237BK <Geltona> LC3237Y <Žalsvai mėlyna> LC3237C <Rausvai raudona> LC3237M Juodas - ~3000 lapų ¹ Geltona, žalsvai mėlyna ir rausvai raudona - ~1500 lapų ¹

¹ Visos keičiamos kasetės užtikrins apytikslę lapų išeigą, nurodytą pagal ISO/IEC 24711. Daugiau informacijos apie lapų išeigos informaciją rasite www.brother.com/pageyield.



Jei naudojate Windows®, du kartus spustelėkite ant Brother CreativeCenter ikonos  savo darbalaukyje, kad patektumėte į **NEMOKAMĄ** interneto svetainę, kuri sukurta siekiant Jums padėti paprastai susikurti ir atspausdinti pagal savo poreikius pritaikytą medžiagą su nuotraukomis, tekstu ir kūrybiškumu, kuri skirta Jūsų verslui ar namams.

Macintosh naudotojai Brother CreativeCenter gali pasiekti adresu:

<http://www.brother.com/creativecenter>

brother

Aplankykite mus adresu
www.brother.com

