

brother

Informacinis vadovas

Trumpi įprastinių operacijų paaiškinimai

MFC-J6930DW

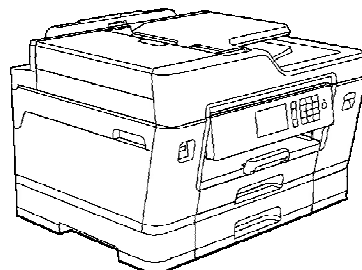

Brother rekomenduoja laikyti šį vadovą šalia Jūsų Brother prietaiso, kad bet kada galėtumėte jį žvilgtelėti.



Elektroninis naudotojo vadovas

Ši *Informacinį vadovą* sudaro pagrindinės instrukcijos ir informacija apie Jūsų Brother prietaisą.

Daugiau pažangesnių instrukcijų ir informacijos rasite *Elektroniniame naudotojo vadove* adresu solutions.brother.com/manuals



Vartotojo vadovai ir kur juos rasti

Kuris vadovas?	Vadovo turinys?	Kur jį rasti?
Produkto saugos vadovas	Iš pradžių perskaitykite šį vadovą. Prieš įrengdami prietaisą, perskaitykite saugos instrukcijas. Dėl informacijos apie prekių ženklus ir teisinius apribojimus žiūrėkite šį vadovą.	Atspausdintas/ dėžutėje
Greitosios parengties vadovas	Šiose instrukcijose rasite informaciją apie prietaiso įrengimą, tvarkyklių ir programinės įrangos įdiegimą į operacinę sistemą bei jūsų naudojamą jungties tipą.	Atspausdintas/ dėžutėje
Informacinis vadovas	Sužinokite pagrindines spausdinimo iš kompiuterio, tiesioginio spausdinimo, skenavimo, kopijavimo ir faksogramos siuntimo operacijas bei pagrindinę informaciją apie prietaiso priežiūrą. Žr. trikčių šalinimo patarimus.	Atspausdintas/ dėžutėje
Elektroninis naudotojo vadovas	Šį vadovą sudaro papildomas informacinio vadovo turinys. Be informacijos apie spausdinimą iš kompiuterio, tiesioginį spausdinimą, skenavimą, kopijavimą, faksogramos siuntimą, interneto paslaugas, mobiliojo įrenginio funkcijas ir Brother valdymo centro operacijas, galėsite rasti naudingos informacijos apie prietaiso naudojimą tinkle.	Brother sprendimų centras ¹
Mobilus spausdinimo / skenavimo vadovas, skirtas Brother iPrint&Scan	Šiame vadove pateikiama naudinga informacija apie duomenų spausdinimą iš jūsų mobiliojo telefono ir skenuotų duomenų persiuntimą iš Brother prietaiso į mobilųjį telefoną, naudojant belaidį ryšį.	

¹ Aplankykite mus solutions.brother.com/manuals.

Valdymo panelės apžvalga



1. NFC (Artimojo lauko komunikacijos) simbolis

Galite naudoti kortelės autentifikavimą, priliečiant kortelę prie artimojo lauko komunikacijos simbolio ant valdymo panelės.

Jei Jūsų Android™ įrenginys suderinamas su artimojo lauko komunikacijos funkcija, galite spausdinti dokumentus iš savo įrenginio arba skenuoti dokumentus į savo prietaisą tokiu pačiu principu.

2. Liečiamas skystųjų kristalų ekranas (LCD)

Spausdami ekrane esančius mygtukus galite pasirinkti meniu ir opcijas. Sureguliuokite liečiamojo ekrano ir liečiamosios panelės kampą, ją pakeldami.

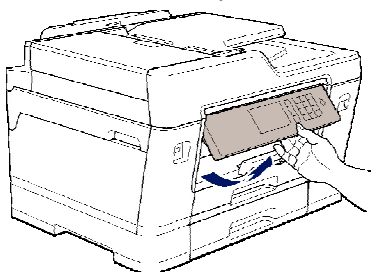

3. Meniu mygtukai



Spauskite, norėdami grįžti į ankstesnį meniu lygį.



Spauskite, norėdami grįžti į pagrindinį ekraną.



Spauskite, norėdami atšaukti operaciją.

4. Numerio rinkimo mygtukai

Naudokite mygtukus, norėdami įvesti telefono ir fakso numerius bei kopijų skaičių.

5. LED maitinimo indikatorius

LED užsidega priklausomai nuo Jūsų prietaiso būsenos. Kai prietaiso veikimas yra pristabdytas, LED mirksi.

6. Įjungti / Išjungti

Paspauskite  , norėdami įjungti prietaisą.

Paspauskite ir palaikykite  , kad prietaisą išjungtumėte. Ekrane pasirodys užrašas [Shutting Down] ir prieš išsijungdamas jis degs kelias sekundes. Jei esate prijungę išorinį telefoną arba autoatsakiklį, jis visada veiks.

Jei išjungiame prietaisą naudodami  mygtuką, jis vis tiek periodiškai valys spausdinimo galvutę, kad būtų išlaikyta gera spausdinimo kokybė. Norėdami prailginti spausdinimo galvutės tarnavimo laiką, suteikti geriausią rašalo kasečių ekonomiją ir išlaikyti spausdinimo kokybę, jūs visada turite laikyti prietaisą prijungtą prie elektros tinklo.

Liečiamo LCD ekrano apžvalga

Galite naudoti tris pagrindinius ekranus, kuriuos pasieksite spausdami ◀ arba ▶.

Naudodami pagrindinius ekranus pasieksite nuorodas, belaidžio ryšio sąranką, nustatymus bei rašalo lygio ekranus.

Pirmasis pagrindinis ekranas



Šiame ekrane rodoma prietaiso būseną, kai prietaisas yra nenaudojamas. Šis ekranas taip pat vadinamas parengties režimo ekranu. Šis ekranas nurodo, kad prietaisas yra pasirengęs kitai komandai.



[Shortcuts]

Galite pakeisti parengties režimo ekraną

Daugiau informacijos: *Elektroninis naudotojo ekranas: Parengties ekrano nustatymas*

Pirmasis pagrindinis ekranas suteikia prieigą prie [Fax], [Copy] ir [Scan] operacijų.

Antrasis pagrindinis ekranas



Antrasis pagrindinis ekranas suteikia prieigą prie papildomų funkcijų, tokių kaip [Web], [Apps] ir [USB] operacijos.

Trečiasis pagrindinis ekranas

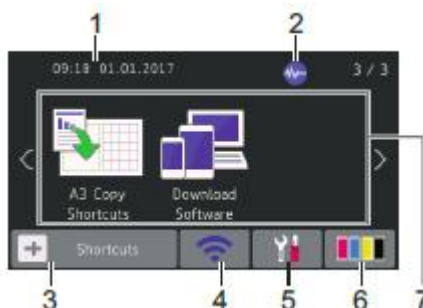

Trečiasis pagrindinis ekranas suteikia prieigą prie papildomų funkcijų, tokių kaip [A3 Copy Shortcuts] ir [Download Software] operacijos.

1. Data ir laikas

Ekране rodoma prietaise nustatyta data ir laikas.

2. Tylusis režimas

Ši piktograma pasirodo, kai tylusis režimas [Quiet Mode] yra nustatytas į [On].

Tylusis režimas gali sumažinti spausdinimo triukšmą. Kai įjungtas tylusis režimas, spausdinimo greitis sulėtėja.

3. + Nuorodos [Shortcuts]



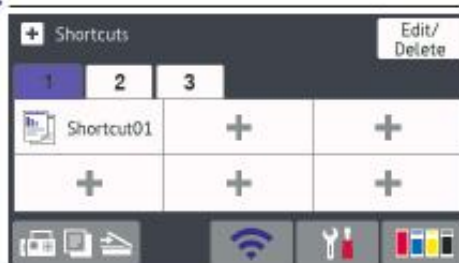

Sukurkite nuorodas dažniausiai naudojamoms operacijoms, tokioms kaip faksogramos siuntimas, kopijavimas, skenavimas, prisijungimas prie interneto ir programėlių paslaugos.



- Matote tris nuorodų ekranus. Kiekviename ekrane galite suprogramuoti po šešias nuorodas.
- Spauskite , rodomą ekrano apačioje, kad paektumėte į pagrindinį ekraną.

4. Belaidžio ryšio būseną

Kiekviena piktograma žemiau esančioje lentelėje nurodo belaidžio ryšio tinklo būseną:

	Jūsų prietaisas neprijungtas prie belaidžio ryšio priegigos taško. Paspauskite šį mygtuką, norėdami sukongigūruoti belaidžio ryšio nustatymus. Daugiau informacijos rasite <i>Greitosios parengties vadove</i>
	Belaidžio ryšio tinklas yra prijungtas Trijų lygių indikatorius kiekviename pagrindiniame ekrane nurodo esamą belaidžio ryšio signalo stiprumą.
	Neaptiktas belaidžio ryšio priegigos taškas.
	Belaidis ryšys išjungtas.



Galite sukongigūruoti belaidžio ryšio nustatymus, paspausdami belaidžio ryšio būsenos mygtuką.





5. [Settings] (Nustatymai)

Paspauskite, norėdami patekti į [Settings] meniu.

6. [Ink] (Rašalas)

Rodo likusio rašalo kiekį. Paspauskite, norėdami patekti į [Ink] meniu. Kai rašalo kasetė yra arti gyvavimo laiko pabaigos ar iškilo problema, ant rašalo spalvos pasirodys klaidos piktograma.



7. Režimai:

-  [Fax] (Faksogramų siuntimas)
Paspauskite, kad patektumėte į faksogramų siuntimo režimą.
-  [Copy] (Kopijavimas)
Paspauskite, kad patektumėte į kopijavimo režimą.
-  [Scan] (Skenavimas)
Press to access Scan mode.
-  [Web] (Internetas)

Paspauskite, kad prijungtumėte Brother prietaisą prie interneto.

For more information, see the *Online User's Guide*.

Daugiau informacijos rasite *Elektroniniame naudotojo vadove*.

-  [Apps] (Programėlės)
Paspauskite, kad prijungtumėte Brother prietaisą prie Brother programėlių paslaugos.
Daugiau informacijos rasite *Elektroniniame naudotojo vadove*.
-  [USB]
Paspauskite, kad patektumėte į [USB] meniu.
-  [A3 Copy Shortcuts] (A3 kopijavimo nuorodos)

Paspauskite, norėdami kopijuoti ant A3 ar kanceliarinio popieriaus, naudojant šį iš anksto nustatytą meniu.

-  [Download Software] (Atsisiųsti programinę įrangą)

Paspauskite, norėdami matyti informaciją apie programinės įrangos atsisiuntimą ir įdiegimą į mobiliuosius prietaisus ir kompiuterius.

Press to display information about downloading and installing software for mobile devices and computers.

8. [Stored Fax(es):]



[Stored Faxes] rodo prietaiso atmintyje gautų faksogramų skaičių.

Paspauskite , norėdami atspausdinti faksogramas.

9. [New Fax(es)]:

(Naujos faksogramos)



Kai [Fax Preview] yra įjungta [On], [New Faxes] parodo gautų ir atmintyje išsaugotų faksogramų skaičių.

Spauskite , norėdami matyti faksogramas ekrane.



Jei gaunate faksogramą, kurioje yra skirtingų popieriaus dydžių (pavyzdžiui, vienas A4 dydžio puslapis ir vienas A3 dydžio puslapis), prietaisas gali sukurti ir išsaugoti bylą kiekvienam popieriaus dydžiui, todėl ekranas gali parodyti, kad gauta daugiau nei viena faksograma.

10. Perspėjimo piktograma



Perspėjimo simbolis atsiranda tada, kai yra klaidos arba priežiūros pranešimas; spauskite , kad jį peržiūrėtumėte ir tuomet spauskite , kad grįžtumėte į parengties režimą.

SVARBU

NESPAUSKITE prietaiso ekrano aštrių daiktų, pavyzdžiui, tušinuku arba rašikliu. Tai gali sugadinti prietaisą.



- Šis produktas naudoja ARPHIC TECHNOLOGY CO.,LTD šriftą.
- NELIESKITE ekrano iš karto prijungus maitinimo laidą arba įjungus prietaisą. Tai gali lemti klaidų atsiradimą.

Nauja informacija iš Brother

Nauja informacija iš Brother pasirodo informacijos juostoje, kai pranešimų parametrai, tokie kaip [Message from Brother] (pranešimas iš Brother) ir [Firmware Auto Check] (automatinis programos patikrinimas) yra įjungti [On].

Spauskite , norėdami peržiūrėti išsamiau.



Reikalingas interneto ryšys ir gali būti taikomi duomenų perdavimo mokesčiai.

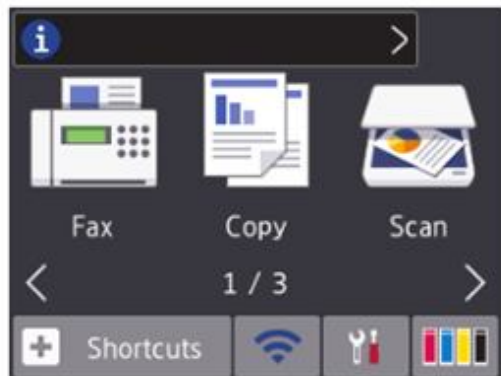

Naudokitės Brother įrankiais (Windows®)

Brother įrankiai yra programų paleidimo įrankis, kuris siūlo patogią prieigą prie visų Jūsų kompiuteryje įdiegtų Brother programų.

1 Atlikite vieną iš šių veiksmų:

- Windows Vista® ir Windows® 7

Spauskite (Start) > All Programs > Brother > Brother Utilities.

- Windows® 8

Pabaksnokite arba spustelėkite  (**Brother Utilities**) pradžios ekrane arba darbalaukyje.

- Windows® 8.1

Nuveskite pelę į apatinį kairįjį **pradžios** ekrano kampą ir

spustelėkite  (jei naudojate liečiamą įrenginį, braukite aukštyn nuo **pradžios** ekrano apačios, kad pamatytumėte **programėlių** langą).

Atsidarius **programėlių** langui, pabaksnokite arba spustelėkite



- Windows® 10

Spustelėkite  > **All apps** > **Brother** > **Brother Utilities**.

2 Pasirinkite savo prietaisą.



3 Pasirinkite operaciją, kurią norite naudoti.

Pašalinkite Brother programinę įrangą ir tvarkykles (Windows®)

- 1 Paleiskite  (**Brother Utilities**).

- 2 Paspauskite pasirinkamą sąrašą ir pasirinkite savo modelį (jei dar nepasirinkote).

Spustelėkite **Tools (įrankiai)** kairėje navigacijos juostoje, tada spauskite **Uninstall (pašalinti)**.

Vadovaukitės dialogo lange esančiomis instrukcijomis, kad pašalintumėte programinę įrangą ir tvarkykles

Įdėkite popierių

1 Įdėkite popierių į popieriaus dėklą, kaip parodyta žemiau.



Gerai išvėdinkite popieriaus krūvą.

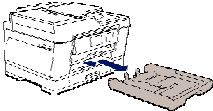
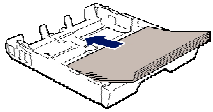
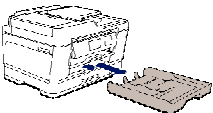
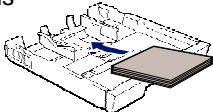
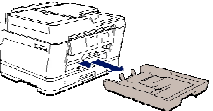
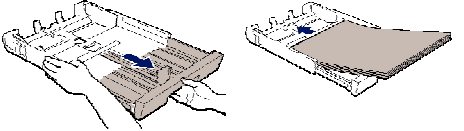

Popieriaus dydis lemia įdedamo popieriaus padėtį.

Dėklas #1	Dėklas #2	Kaip įdėti popierių	
A4 Laiškinis Administracinis	A4 Laiškinis (Tik paprastas ir perdirbtas popierius)		<p>Horizontali padėtis</p> <p>Sureguliuokite popieriaus kreipiančiąsias.</p> 
A5 A6 Foto Foto L Foto 2L Kartotekos kortelė Vokai	-		<p>Vertikali padėtis</p> <p>Sureguliuokite popieriaus kreipiančiąsias.</p> 
A3 Kanceliarinis Administracinis Folio Meksiko administracinis Indijos administracinis (Blizgus fotopopierius nėra galimas.)	A3 Kanceliarinis Administracinis Folio Meksiko administracinis Indijos administracinis (Tik paprastas ir perdirbtas popierius)		<p>Prailginkite dėklą, naudodami žalią slankiklį, tuomet sureguliuokite popieriaus kreipiančiąsias.</p> <p>Vertikali padėtis</p> 

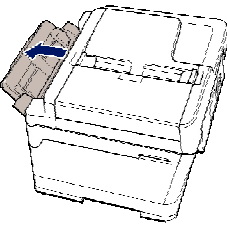
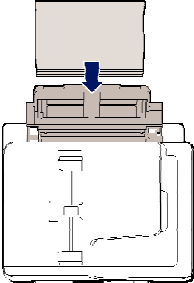
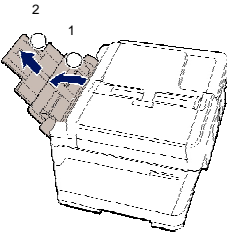
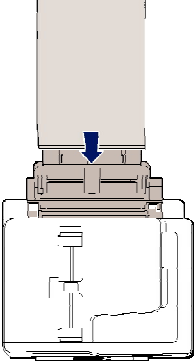
Rankinio tiekimo anga	Kaip įdėti popierių	
A4 Laiškinis Raštinis		<p data-bbox="1053 170 1249 198">Horizontali padėtis</p> <p data-bbox="724 276 991 353">Sureguliuokite rankinio tiekimo angos popieriaus kreipiančiąsias.</p> 
A3 Kanceliarinis Administracinis Folio Meksiko administracinis Indijos administracinis A5 A6 Foto Foto L Foto 2L Kartotekos kortelė Vokai		<p data-bbox="1053 575 1249 604">Vertikali padėtis</p> <p data-bbox="724 720 991 797">Sureguliuokite rankinio tiekimo angos popieriaus kreipiančiąsias.</p> 

Norėdami gauti daugiau informacijos, žiūrėkite *Elektroninis naudotojo vadovas: Įdėkite popierių.*

2 Atlenkite popieriaus laikiklio atvartą.

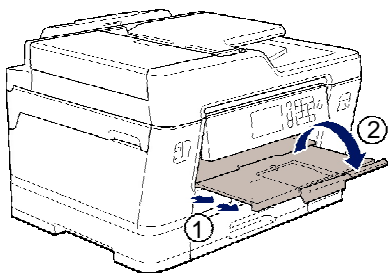

3 Jei reikia, prietaiso meniu pagalba pakeiskite popieriaus dydžio nustatymą.

Įdėkite dokumentus

Įdėkite dokumentus į automatinį dokumentų tiekuvą (ADT)

- 1 Gerai pravėdinkite popierių.
- 2 Sureguliuokite popieriaus šonų kreipiančiąsias (1), kad jos atitiktų dokumento dydį.

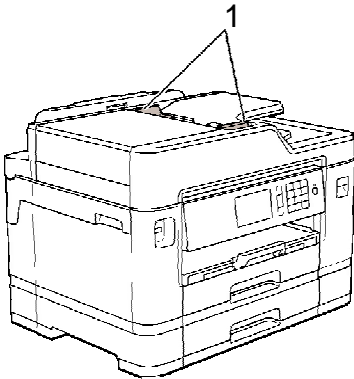

- 3 Į ADT dėkite dokumentą *spausdinama puse į viršų*, kaip parodyta žemiau, kol pajausite, kad dokumentas paliečia padavimo ritinėlius ir prietaisas supypsi.

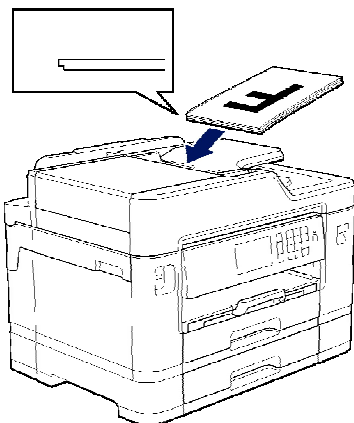

Padėkite dokumentus ant skaitytuvo stiklo

- 1 Pakelkite dokumentų gaubtą.

- 2 Skaitytuvo stiklo kairiajame viršutiniame kampe padėkite dokumentą *spausdinama puse žemyn*, kaip parodyta žemiau.

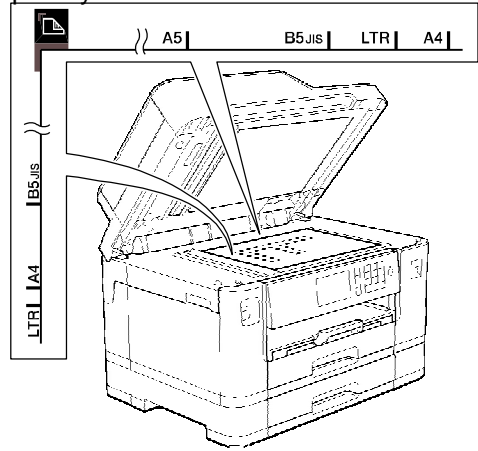

- 3 Uždarykite dokumentų gaubtą.

Spausdinkite iš savo Kompiuterio

Prieš pradėdami bet kokią spausdinimo operaciją, įsitikinkite, kad:

- įdiegėte Brother programinę įrangą ir tvarkykles.
- sąsajos laidas yra tinkamai prijungtas (naudojantiems USB ar tinklo laidą).

Atspausdinkite dokumentą (Windows® naudotojai)

- 1 Programoje pasirinkite spausdinimo komandą.
- 2 Pasirinkite **Brother MFC-XXXX Printer** (kai XXXX yra Jūsų modelio pavadinimas).
- 3 Spauskite **Print**.
- 4 Užbaikite spausdinimo operaciją.

Atspausdinkite dokumentą (Macintosh naudotojai)

- 1 Savo programoje, tokioje kaip *Apple TextEdit*, spauskite **File** meniu ir pasirinkite **Print**.
- 2 Pasirinkite **Brother MFC-XXXX** (kai XXXX yra Jūsų modelio pavadinimas).
- 3 Spauskite **Print**.

- 4 Užbaikite spausdinimo operaciją.

Įvairus spausdinimas

Norėdami naudoti įvairaus spausdinimo funkcijas, spustelėkite spausdinimo ypatybių arba nustatymų mygtuką, kad pakeistumėte spausdintuvo nustatymą.

Automatiškai spausdinkite ant abiejų popieriaus pusių



Atspausdinkite daugiau nei vieną puslapį ant vieno popieriaus lapo (keli viename)



Windows® naudotojams:

Daugiau informacijos žr. *Elektroninis naudotojo vadovas: spausdinkite iš savo kompiuterio (Windows®)*.

Macintosh naudotojams:

Daugiau informacijos žr. *Elektroninis naudotojo vadovas: spausdinkite iš savo kompiuterio (Macintosh)*.

Nuotraukų spausdinimas iš USB atmintinės

Peržiūrėkite ir spausdinkite nuotraukas iš USB atmintinės

Prieš spausdindami savo nuotraukas, peržiūrėkite jas ekrane. Atspausdinkite vaizdus, išsaugotus USB atmintinėje.

- Įdėkite USB atmintinę į USB lizdą.

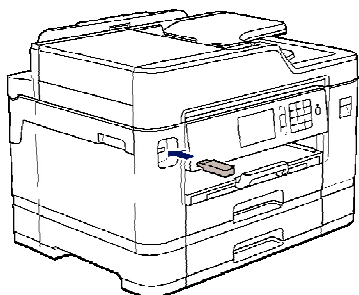

- Spauskite [JPEG Print] > [Select Files].

- Braukite į kairę arba spauskite ◀ arba ▶, kol pamatysite nuotrauką, kurią norite atspausdinti ir ją paspauskite.

Norėdami atspausdinti visas nuotraukas, spauskite [Print All] ir tuomet spauskite [Yes], norėdami patvirtinti.

- Spauskite **x 01**, norėdami ekrane matyti klaviatūrą ir jos pagalba įveskite norimą kopijų skaičių. Spauskite [OK].

Taip pat ekrane galite spausti [-] ar [+] bei naudoti rinkimo numerius.

- Spauskite [OK].

- Kartokite tris paskutinius žingsnius, kol pasirinksite visas nuotraukas, kurias norite atspausdinti.

- Spauskite [OK].

- Perskaitykite ir patvirtinkite rodomą opcijų sąrašą.

- Norėdami pakeisti spausdinimo nustatymus, spauskite [Print Settings]. Kai baigsite, spauskite [OK].

- Spauskite [Start].

Spausdinimo nustatymų apžvalga

Spausdinimo nustatymų pakeitimas yra laikinas esamam spaudiniui. Prietaisas grįžta į pradinius nustatymus, kai spausdinimas būna baigtas.

Dažniausiai naudojamus spausdinimo nustatymus galite išsaugoti kaip numatytuosius.

Daugiau informacijos žr. *Elektroninis naudotojo vadovas*.

Kopijuokite dokumentą

1 Įsitinkinkite, kad į popieriaus dėklą įdėjote tinkamo dydžio popierių.

2 Įdėkite dokumentą.

3 Spauskite  [Copy].

Ekrane pasirodys:

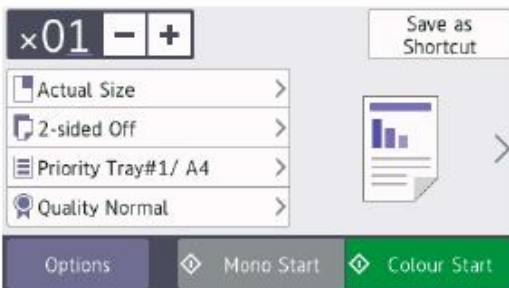

4 Jei reikia, pakeiskite kopijavimo nustatymus.

Kai įdedate kitokį popierių, nei paprastas A4 dydžio popierius, turite pakeisti [Paper Size] ir [Paper Type] nustatymus, paspausdami [Options].

- **x01** (kopijų skaičius)
Spauskite **x01**, norėdami ekrane matyti klaviatūrą, ir jos pagalba įveskite kopijų skaičių. Spauskite [OK].

Taip pat ekrane galite spausti [-] ar [+] bei naudoti rinkimo numerius.

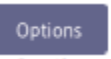
- [Options]
Spauskite , norėdami pakeisti kopijavimo nustatymus tik kitam kopijavimui.

Kai baigsite, spauskite [OK].

Kai baigsite naujų opcijų pasirinkimą, galite jas išsaugoti, paspausdami [Save as Shortcut] mygtuką.

5 Spauskite [Mono Start] arba [Colour Start].

Norėdami sustabdyti kopijavimą, spauskite .

Kiti kopijavimo nustatymai

Galite naudoti įvairias kopijavimo funkcijas, pakeisdami kopijavimo nustatymus. Spauskite [Options] mygtuką.

Padidinkite arba sumažinkite kopijuojamus vaizdus

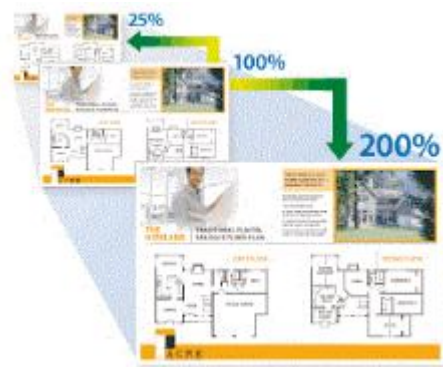

Dvipusis kopijavimas

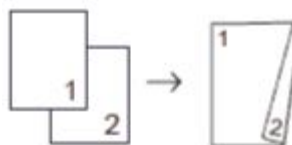

Daugiau informacijos žr. *Elektroninis naudotojo vadovas: Kopijavimas*.

Prieš skenuojant

Prieš pradėdami skenavimą įsitikinkite, kad:

- Įdiegėte Brother programinę įrangą ir tvarkykles.
- Sąsajos laidas yra tinkamai prijungtas (naudojantiems USB ar tinklo laidą).





Skenuokite iš savo kompiuterio

Yra keletas būdų, kaip galite naudoti savo kompiuterį, norėdami skenuoti nuotraukas ir dokumentus Brother prietaiso pagalba. Naudokite Brother programinę įrangą arba savo mėgstamą skenavimo programą.

Daugiau informacijos žr. *Elektroninis naudotojo vadovas: Skenuokite iš savo kompiuterio (Windows® naudotojai)* arba *Skenuokite iš savo kompiuterio (Macintosh naudotojai)*.

Skenuokite naudodami ant prietaiso esantį skenavimo mygtuką

Naudokite skenavimo mygtuką, esantį ant prietaiso, norėdami atlikti laikinus skenavimo nustatymų pakeitimus. Norėdami atlikti nuolatinus pakeitimus, naudokite *Brother ControlCenter* programą.

- 1 Įkelkite dokumentą.
- 2 Spauskite  [Scan].
- 3 Braukite į kairę ar dešinę arba spauskite  arba , kad parodytumėte  [to PC].
Piktograma atsiranda ekrano viduryje ir paryškinama mėlyname fone.

- 4 Spauskite  [to PC].

- 5 Spauskite [to File].

- 6 Jei prietaisas prijungtas prie tinklo, spauskite ▲ arba ▼, kol pamatysite kompiuterį, į kurį norite nusiųsti duomenis, ir pasirinkite jo pavadinimą.



Jei ekrane reikalaujama įvesti PIN, naudokite ekraną, kad įvestumėte keturių skaitmenų savo kompiuterio PIN ir spauskite [OK].

- 7 Atlikite vieną iš šių veiksmų:
 - Norėdami pakeisti nustatymus, spauskite [Options] ir pereikite prie kito žingsnio.
 - Spauskite [Start], norėdami pradėti skenavimą, nekeičiant papildomų nustatymų.

Prietaisas pradeda skenavimą. Jei naudojate prietaiso skaitytuvo stiklą, sekite nurodymus ekrane, norėdami užbaigti skenavimą.

- 8 Norėdami nusknuti abi dokumento puses, spauskite [2-sided Scan], tada pasirinkite dokumento tipą.

- 9 Jei reikia, pakeiskite norimus skenavimo nustatymus, tokius kaip skenavimo tipas, raiška, bylos tipas ir dokumento dydis. Kai baigsite, spauskite [OK].

- 10 Spauskite [Start].

Prietaisas pradeda skenavimą. Jei naudojate prietaiso skaitytuvo stiklą, sekite nurodymus ekrane, norėdami užbaigti skenavimą.

Prieš siųsdami faksogramą

Telefono linijos trikdžiai / VoIP

Jei iškyla problemų, kai siunčiate ar gaunate faksogramą dėl galimų telefono linijos trikdžių arba jeigu naudojate VoIP sistemą, rekomenduojame pakeisti modemo greitį, kad būtų kaip įmanoma labiau sumažintas klaidų skaičius fakso operacijų metu.

1 Spauskite  [Settings] > [All Settings] > [Initial Setup] > [Compatibility].

2 Pasirinkite norimą opciją.

- [Basic (VoIP paslaugai)] sumažina modemo greitį iki 9,600 bps ir išjungia spalvotos faksogramos priėmimą bei klaidų taisymo režimą (ECM), išskyrus tada, kai siunčiama spalvota faksograma. Jei trikdžiai telefono linijoje kartojasi nuolat, galite šią opciją naudoti tik tada, kai to reikia.

Siekdami pagerinti suderinamumą su dauguma VoIP paslaugų, Brother rekomenduoja pakeisti suderinamumo nustatymą į [Basic (VoIP paslaugai)].

- [Normal] nustato modemo greitį į 14,400 bps.
- [High] nustato modemo greitį į 33,600 bps.

3 Spauskite .



- VoIP (IP telefonija) yra telefono sistemos tipas, kuris vietoje įprastinės telefono linijos naudoja interneto ryšį.

Susijusi informacija

- Klaidų ir priežiūros pranešimai, 21 psl.

Siųskite faksogramą

1 Įdėkite dokumentą į ADT arba padėkite jį ant skaitytuvo stiklo.

2 Spauskite  [Fax].



Jei [Fax Preview] yra nustatyta į [On], spauskite  [Fax] > [Sending Faxes].

Ekrane pasirodys:

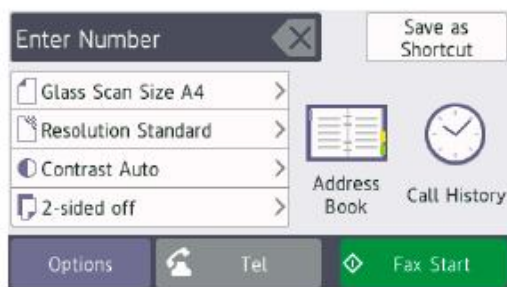

Įveskite fakso numerį vienu iš šių būdų:

- 3**
- Rinkimo klaviatūra (įveskite fakso numerį rankiniu būdu)
Paspauskite visus numerio skaitmenis, naudodami numerio rinkimo klaviatūrą.
 - [Redial] (perrinkti paskutinį rinktą numerį)
Spauskite [Redial].
 - [Outgoing Call] (pasirinkite numerį iš išsiųstų skambučių istorijos)

- Spauskite [Call History] > [Outgoing Call].

Pasirinkite norimą numerį ir paspauskite [Apply].

- [Caller ID History] (pasirinkite numerį iš skambintojo ID istorijos.)

Spauskite [Call History] > [Caller ID History].

Pasirinkite norimą numerį ir spauskite [Apply].

- [Address Book] (pasirinkite numerį iš adresų knygos)

Spauskite [Address Book].

Atlikite vieną iš šių veiksmų:

- Pasirinkite norimą numerį ir spauskite [Apply].

- Spauskite , įveskite

pirmąjį vardo raidę ir

spauskite [OK]. Pasirinkite

vardą, kurio numerį norite

surinkti. Jei vardui priskirti du

numeriai, pasirinkite norimą

numerį. Spauskite [Apply].



Jei LDAP (lengvasvorio katalogo prieigos protokolo) paieška yra galima, rezultatai

bus rodomi ekrane su  .

- 4** Spauskite  [Document Size].

Pasirinkite norimą dydį. Spauskite [OK].

- 5** Norėdami pakeisti fakso nustatymus, spauskite [Options].

Kai baigsite, spauskite [OK].

- 6** Spauskite [Fax Start].

- 7** Atlikite vieną iš šių veiksmų:

- Jei naudojate ADT, prietaisas pradės skenavimą ir išsiųs dokumentą.

- Jei naudojate skaitytuvo stiklą ir spalvos nustatymuose [Colour Setting] pasirinkote [Mono], prietaisas pradės pirmojo puslapio skenavimą.

Pereikite prie kito žingsnio.

- Jei naudojate skaitytuvo stiklą ir spalvos nustatymuose [Colour Setting] pasirinkote [Colour], ekranas Jūsų paklaus, ar norite išsiųsti spalvotą faksogramą.

Spauskite [Yes (Colour fax)], norėdami patvirtinti. Prietaisas pradės rinkti numerį ir išsiųs dokumentą.

- 8** Kai ekrane pasirodys užrašas [Next page?], atlikite vieną iš šių veiksmų:

- Spauskite [No], jei baigėte skenuoti lapus. Prietaisas pradės siųsti dokumentą.
- Spauskite [Yes], norėdami skenuoti kitą lapą. Padėkite kitą lapą ant skaitytuvo stiklo ir spauskite [OK]. Prietaisas pradės skenuoti lapą.

Pakartokite šį žingsnį kiekvienam papildomam lapui.

Pasirinkite tinkamą gavimo režimą

Turite pasirinkti gavimo režimą, priklausomai nuo Jūsų linijoje esančių išorinių prietaisų ir telefono paslaugų.

Iš anksto nustatyta, kad Jūsų prietaisas automatiškai gaus visas siunčiamas faksogramas. Žemiau esanti schema padės Jums pasirinkti tinkamą režimą.

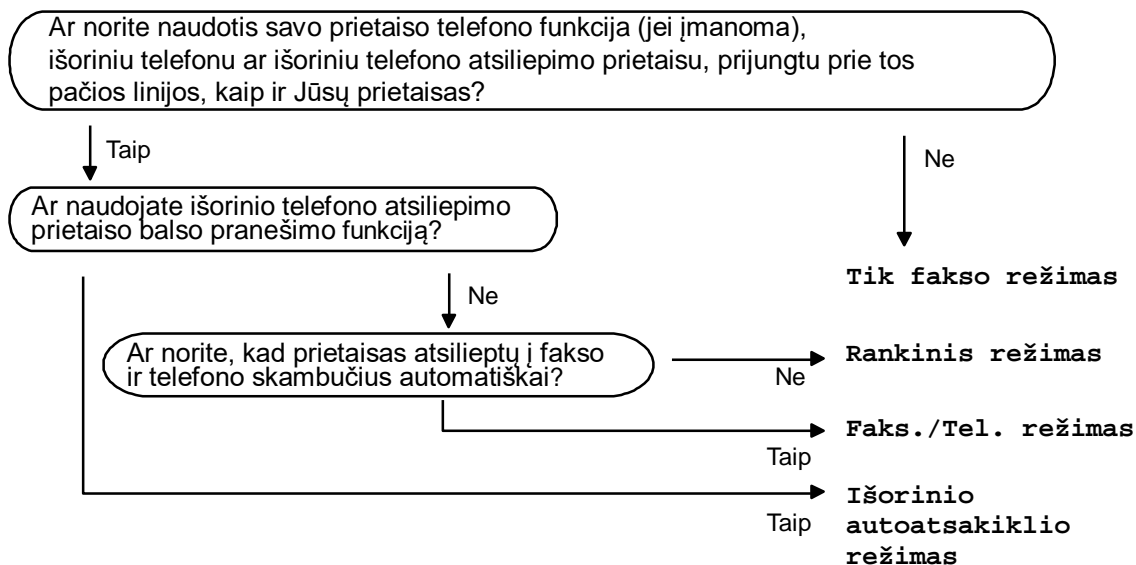

- 1 Spauskite  [Settings] > [All Settings] > [Fax] > [Setup Receive] > [Receive Mode].

 Jei negalite pakeisti gavimo režimo, įsitinkinkite, kad išjungta [Off] *BT Call Sign* funkcija.

- 2 Spauskite [Fax Only], [Fax/Tel], [External TAD] arba [Manual] opciją.

- 3 Spauskite .

Patikrinkite spausdinimo kokybę

Jei atspausdintas tekstas yra išblukęs, jo trūksta ar spalvos yra dryžuotos, gali būti, jog užsikišę spausdinimo galvutės purkštukai. Atspausdinkite spausdinimo kokybės patikros lapą ir pažvelkite į purkštukų patikros šabloną.

- 1 Spauskite  [Ink] > [Improve Print Quality] > [Check Print Quality].



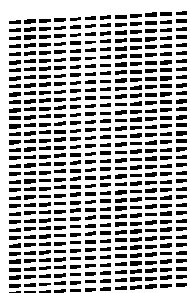

Taip pat galite spausti  [Settings] > [Maintenance] > [Improve Print Quality] > [Check Print Quality].

- 2 Spauskite [Start].
Prietaisas atspausdina spausdinimo kokybės patikros lapą.
- 3 Patikrinkite lape esančių keturių spalvų blokų kokybę.
- 4 Ekranas Jūsų paklaus apie spausdinimo kokybę. Atlikite vieną iš šių veiksmų:
 - Jei visos linijos yra aiškios ir matomos, spauskite [No], tuomet spauskite , norėdami užbaigti spausdinimo kokybės patikrą.
 - Jei linijų trūksta (žr. žemiau **Prastai**), spauskite [Yes].

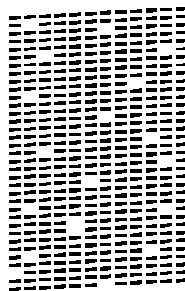

Prastai



- 5 Ekranas paprašys patikrinti kiekvienos spalvos spausdinimo kokybę. Paspauskite šablono numerį (1–4), kuris labiausiai atitinka spausdinimo rezultatą.
- 6 Atlikite vieną iš šių veiksmų:
 - Jei reikalingas spausdinimo galvutės valymas, spauskite [Start], norėdami pradėti valymo procedūrą.
 - Jei spausdinimo galvutės valymas nėra reikalingas, ekrane pakartotinai pasirodys priežiūros ekranas. Spauskite .
- 7 Kai valymo procedūra bus baigta, ekranas Jūsų paklaus, ar norite atspausdinti kokybės patikros lapą dar kartą. Spauskite [Yes] ir tuomet spauskite [Start].

Prietaisas dar kartą atspausdins kokybės patikros lapą. Dar kartą patikrinkite keturių spalvų blokų kokybę.

Jei išvalėte spausdinimo galvutę, tačiau kokybė netapo geresnė, pabandykite įdėti naują originalią tų spalvų Brother rašalo kasetes, su kuriomis iškyla problemų. Pabandykite dar kartą išvalyti spausdinimo galvutę. Jei kokybė netapo geresnė, susisiekite su Brother klientų aptarnavimu arba vietiniu Brother atstovu.

SVARBU

NELIESKITE spausdinimo galvutės. Liesdami spausdinimo galvutę galite ją visam laikui sugadinti bei prarasti spausdinimo galvutės garantiją.



Kai spausdinimo galvutės purkštukas yra užsikimšęs, atspausdintas pavyzdys atrodo taip:



Kai spausdinimo galvutės antgalis bus išvalytas, linijos pradings.



Savo Brother prietaise patikrinkite spausdinimo lygiavimą

Jei jūsų atspausdintas tekstas tampa neryškus arba atvaizdai tampa išblukę po prietaiso transportavimo, sureguliuokite spausdinimo lygiavimą.

- 1 Spauskite  [Ink] > [Improve Print Quality] > [Alignment].



Taip pat galite spausti  [Settings] > [Maintenance] > [Improve Print Quality] > [Alignment].

- 2 Spauskite [Next].

- 3 Braukite aukštyn arba žemyn, arba spauskite ▲ arba ▼, kol ekrane pasirodys popieriaus dydis, kurio lygiavimą reikia sureguliuoti, ir jį paspauskite.

- 4 Spauskite [Basic alignment] arba [Advanced alignment].

- 5 Į popieriaus dėklą įdėkite pasirinkto dydžio popierių ir paspauskite [Start].

Prietaisas atspausdins lygiavimo patikros lapą.

(A)

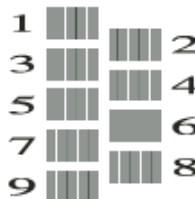

- 6 Pavyzdžiui (A) braukite aukštyn arba žemyn, arba spauskite ▲ arba ▼, kol ekrane pasirodys bandomojo spausdinimo numeris, kuris turi mažiausiai matomų vertikalinių linijų (1-9), ir jį paspauskite (aukščiau pateiktame pavyzdyje 6 stulpelio numeris yra geriausias pasirinkimas). Spauskite [OK].

Pakartokite šį žingsnį kitiems šablonams.



Kai spausdinimo lygiavimas nėra sureguliuotas tinkamai, tekstas atrodo neryškus arba kreivas, kaip parodyta žemiau.

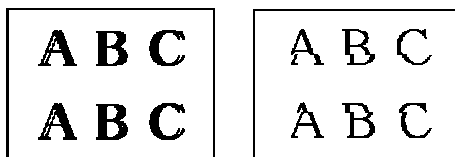

Kai spausdinimo lygiavimas yra sureguliuotas tinkamai, tekstas atrodo taip:

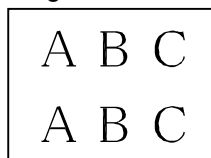

- 7 Spauskite .

Naudokite šį skyrių, norėdami išspręsti problemas, su kuriomis susiduriate naudodami Brother prietaisą.

Nustatykite problemą

Jei prietaisą ištiko problema, daugumą jų galite išspręsti patys.

Pirmiausiai patikrinkite ar:

- prietaiso maitinimo laidas yra tinkamai prijungtas ir prietaisas yra įjungtas.
- buvo nuimtos visos prietaiso apsauginės oranžinės dalys.
- rašalo kasetės tinkamai įdėtos.
- skaitytuvo gaubtas ir strigimo išvalymo gaubtas yra uždaryti.
- popierius yra tinkamai įdėtas į popieriaus dėklą.
- sąsajos laidai yra saugiai prijungti prie prietaiso bei kompiuterio ir belaidis ryšys yra nustatytas Jūsų prietaise bei kompiuteryje.
- (tinklo modeliams) prieigos taškas (belaidžiam tinklui), maršrutizatorius ar šakotuvus yra įjungti ir ryšio indikatorius mirksi.
- norėdami surasti klaidą ir jos sprendimą, patikrinkite LCD ekraną arba prietaiso būseną **Būsenos stebėjimo** ekrane savo kompiuteryje.

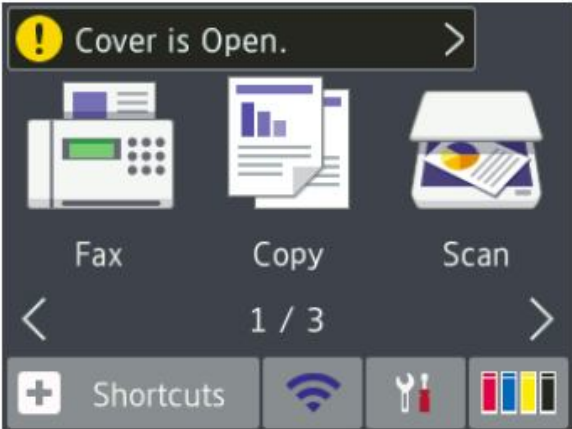
Naudojant LCD	Naudojant būsenos stebėjimą
<ol style="list-style-type: none"> 1. Sekite pranešimus LCD ekrane. 2. Žiūrėkite instrukcijas žemiau esančioje klaidų ir priežiūros pranešimų lentelėje. 3. Jei negalite ištaisyti klaidos, pereikite prie <i>Elektroninis naudotojo vadovas: Klaidų ir priežiūros pranešimai</i>. 	<ul style="list-style-type: none"> • Užduočių juostoje dukart spustelėkite  piktogramą. • Kiekviena piktogramos spalva nurodo prietaiso būseną. • Spustelėkite Troubleshooting mygtuką, norėdami patekti į Brother trikčių šalinimo interneto svetainę. 

Error and Maintenance Messages

The most common error and maintenance messages are shown in the table. For more detailed information, see the *Online User's Guide*.

You can correct most errors and perform routine maintenance yourself. If you need more tips, go to your model's **FAQs & Troubleshooting** page on the Brother Solutions Center at support.brother.com.



If the Touchscreen displays errors and your Android™ device supports the NFC feature, touch your device to the NFC symbol on the control panel to access the Brother Solutions Center and browse the latest FAQs from your device. (Your mobile telephone provider's message and data rates may apply.)

Make sure the NFC settings of both your Brother machine and your Android™ device are set to On.

Klaidos pranešimas	Veiksmas
B&W Print Only (Tik nespalvotas spausdinimas) Replace ink (Pakeiskite rašalą).	Baigėsi vienos ar daugiau spalvoto rašalo kasečių tarnavimo laikas. Pakeiskite rašalo kasetes. Daugiau informacijos žr., <i>Elektroninis naudotojo vadovas: Pakeiskite rašalo kasetes</i> . Prietaisas gali sustabdyti visas spausdinimo operacijas ir jūs negalėsite naudotis prietaisu, kol nepakeisite rašalo kasečių šiais atvejais: <ul style="list-style-type: none"> • Jei jūs atjungiate prietaisą nuo elektros tinklo arba išimate rašalo kasetę. • Jei prietaise ar spausdintuvo tvarkyklėje pasirenkate lėtai džiūstantį popierių (Slow Drying Paper).
BT Call Sign On (BT skambučio perėmimo režimas įjungtas)	<i>BT Call Sign</i> režimas yra įjungtas (On). Gavimo režimo negalite pakeisti iš rankinio į jokią kitą režimą. Nustatykite <i>BT Call sign</i> į Off (išjungtas). Daugiau informacijos žr., <i>Elektroninis naudotojo vadovas: Įgalinkite prietaisą veikti su BT Call Sign (tik su savo išoriniu telefonu)</i> .
Cannot Detect (negalima aptikti)	Išimkite naują rašalo kasetę ir įdėkite ją iš naujo, kol ji spragtelės. Daugiau informacijos žr. <i>Elektroninis naudotojo vadovas: Pakeiskite rašalo kasetes</i> .
	Išimkite seną rašalo kasetę ir pakeiskite ją nauja.
	Kasetę pakeiskite originalia Brother rašalo kasete. Jei klaidos pranešimas išlieka, susisiekite su vietiniu Brother atstovu.
	Lėtai pasukite rašalo kasetę, kad rašalo tiekimo prievadas būtų apačioje ir iš naujo įdėkite kasetę.

Klaidos pranešimas	Veiksmas
Cannot Detect (negalima aptikti)	Patikrinkite rašalo kasečių modelių numerius ir įdėkite tinkamas rašalo kasetes. Šio skirsnio pabaigoje žr., <i>Susijusi informacija: Eksploatacinių medžiagų specifikacijos.</i>
Cannot Detect Ink Volume (negalima aptikti rašalo kiekio)	Pakeiskite rašalo kasetę nauja, originalia Brother rašalo kasete. Jei klaidos pranešimas išlieka, susisiekite su vietiniu Brother atstovu.
Data Remaining in Memory (atmintyje likę duomenų)	Spauskite  . Prietaisas atšauks darbą ir išvalys jį iš atminties. Pabandykite spausdinti dar kartą.
Disconnected (atjungta)	Bandykite išsiųsti ar gauti dar kartą. Jei skambučiai nutraukiami pakartotinai ir naudojate VoIP (IP telefonija) sistemą, pabandykite pakeisti suderinamumą į Pagrindinį (VoIP naudotojams). Šio skirsnio pabaigoje žr., <i>Susijusi informacija: Telefono linijos trikdžiai / IP telefonija.</i>
Dokumentų strigimas (Document Jam / too long)	Dokumentas buvo įdėtas ar paimtas netinkamai arba ADT skenuotas dokumentas buvo per ilgas. Daugiau informacijos žr. <i>Elektroninis naudotojo vadovas: Dokumentų strigimas.</i>
High Temperature (aukšta temperatūra)	Sumažinę kambario temperatūrą prietaisui leiskite atvėsti. Pabandykite dar kartą, kai prietaisas bus atvėšęs.
Hub is Unusable (šakotuvai yra nenaudojami)	Šakotuvai, įskaitant ir USB laikmenas su įmontuotais šakotuvais, nėra suderinami. Atjunkite prietaisą nuo USB tiesioginės sąsajos.
Ink Absorber Pad Near Full (rašalo surinkimo dėžutė beveik pilna)	Rašalo dėžutę arba plovimo dėžutę greitai reikės pakeisti. Susisiekite su Brother klientų aptarnavimo skyriumi arba vietiniu atstovu.
Ink Absorber Pad Full (rašalo surinkimo dėžutė pilna)	Reikia keisti rašalo sugėrimo arba surinkimo dėžutę. Susisiekite su Brother klientų aptarnavimo skyriumi arba vietiniu atstovu ir susitarkite dėl jūsų prietaiso aptarnavimo. Valymo priežastys: <ol style="list-style-type: none"> 1. Prietaisas išsivalo automatiškai, kai atjungiate maitinimo laidą ir vėl jį prijungiate. 2. Prietaisas automatiškai išsivalo išėmus užstrigusį popierių, prieš spausdinant kitą gautą puslapį. 3. Prietaisas automatiškai išsivalo jį naudojant tuščiu režimu daugiau nei 30 dienų (nedažnas naudojimas). 4. Prietaisas automatiškai išsivalo pakeitus tos pačios spalvos rašalo kasetes 12 kartų.

Klaidos pranešimas	Veiksmas
Ink Low (žemas rašalo lygis)	<p>Vienai ar daugiau rašalo kasečių artėja tarnavimo laiko pabaiga.</p> <p>Įsigykite naują rašalo kasetę. Galite spausdinti, kol ekrane pasirodys užrašas <i>Replace Ink</i>.</p> <p>Daugiau informacijos žr., <i>Elektroninis naudotojo vadovas: Pakeiskite rašalo kasetes</i>.</p> <ul style="list-style-type: none"> • Net jei liko nedaug rašalo arba reikia jį pakeisti, Jūs vis tiek galite naudotis skaitytuvu.
Install Ink (įdėkite rašalo kasetę)	<p>Įšimkite naują rašalo kasetę ir įdėkite ją iš naujo, kol ji spragtelės.</p> <p>Daugiau informacijos žr. <i>Elektroninis naudotojo vadovas: Pakeiskite rašalo kasetes</i>.</p>
Jam Front/Rear (užstrigimas priekyje, gale)	<p>Pašalinkite užstrigusį popierių.</p> <p>Daugiau informacijos žr., <i>Elektroninis naudotojo vadovas: Spausdintuvo arba popieriaus užstrigimas</i>.</p>
Jam Front (užstrigimas priekyje)	<p>Jei tai kartojasi, atlikite kitą užstrigusio popieriaus operaciją.</p> <p>Daugiau informacijos žr., <i>Elektroninis naudotojo vadovas: Pašalinkite popieriaus likučius</i>.</p>
Jam Rear (užstrigimas gale)	<p>Įsitikinkite, kad popieriaus kreipiančiosios nustatytos pagal tinkamą popieriaus dydį.</p>
Jam MP Tray (užstrigimas rankinio tiektuvo angoje)	<p>Įsitikinkite, kad popieriaus laikiklis yra tvirtai įdėtas į prietaisą.</p> <p>Daugiau informacijos žr., <i>Elektroninis naudotojo vadovas: Popierius užstrigo priekinėje prietaiso pusėje</i>.</p>
Jam Front/MP Tray (užstrigimas priekyje / rankinio tiektuvo angoje)	<p>Išvalykite popieriaus paėmimo ritinėlius.</p> <p>Daugiau informacijos žr., <i>Elektroninis naudotojo vadovas: Išvalykite popieriaus paėmimo ritinėlius</i>.</p>
Jam Tray2 (užstrigimas antroje angoje)	
Repeat Jam XX (pakartotinis užstrigimas XX)	
Low Temperature (žema temperatūra)	<p>Sušildę kambarį leiskite sušilti ir prietaisui. Kai jis sušils, pabandykite dar kartą.</p>
Media is Full (laikmenoje nebėra vietos)	<p>Jūsų prietaisas išsaugoti į atminties kortelę arba USB laikmeną gali tuo atveju, jei yra išsaugoti mažiau, nei 999 failai. Ištrinkite nenaudojamus failus ir bandykite dar kartą.</p> <p>Ištrinkite nenaudojamus failus iš USB atmintinės, kad atlaisvintumėte vietos ir bandykite dar kartą.</p>
No Caller ID (nėra skambintojo ID)	<p>Nėra įeinančių skambučių istorijos. Nepriėmėte skambučių arba neužsisakėte skambintojo ID paslaugos iš savo telefono ryšio tiekėjo.</p> <p>Norėdami naudotis skambintojo ID funkcija, susisiekite su savo telefono ryšio tiekėju. Daugiau informacijos žr., <i>Elektroninis naudotojo vadovas: Skambintojo ID</i>.</p>

Klaidos pranešimas	Veiksmas
<p>No Paper Fed (Netiekiamas popierius)</p> <p>No Paper Fed [Tray #1] (Netiekiamas popierius) [1 dėklas]</p> <p>No Paper Fed [MP Tray] Netiekiamas popierius [Rankinio padavimo dėklas]</p> <p>No Paper Fed [Tray #2] (Netiekiamas popierius) [2 dėklas]</p>	<p>Atlikite vieną iš šių veiksmų:</p> <ul style="list-style-type: none"> • Papildykite popieriaus dėklą ir sekite instrukcijas ekrane. • Išimkite ir iš naujo įdėkite popierių, tuomet sekite instrukcijas ekrane. <p>Popierius nebuvo įdėtas į vidurinę padėtį rankinio tiektuvo angoje. Išimkite popierių ir pakartotinai jį įdėkite į rankinio tiektuvo angos vidurį, tuomet sekite instrukcijas ekrane.</p> <p>Daugiau informacijos žr., <i>Elektroninis naudotojo vadovas: Įdėkite popierių į rankinio tiektuvo angą.</i></p> <p>Užstrigusio popieriaus išėmimo angos gaubtas nėra tinkamai uždarytas.</p>
<p>Out of Fax Memory (Fakso atmintis pilna)</p>	<p>Atlikite vieną iš šių veiksmų:</p> <ul style="list-style-type: none"> • Išvalykite visus duomenis. Jei norite daugiau atminties, išjunkite priėmimą į atmintį. Daugiau informacijos žr., <i>Elektroninis naudotojo vadovas: Išjunkite priėmimą į atmintį.</i> • Spausdinkite faksogramas, kurios yra saugomos atmintyje. Daugiau informacijos žr., <i>Elektroninis naudotojo vadovas: Atspausdinkite faksogramą, išsaugotą prietaiso atmintyje.</i>
<p>Out of Memory (Visa atmintis užimta)</p>	<p>Jei siunčiama faksograma ar vyksta kopijavimas:</p> <ul style="list-style-type: none"> • Spauskite  arba Quit, arba Close ir palaukite, kol kiti vykstantys veiksmai bus baigti, tada pabandykite iš naujo. • Spauskite Send Now, norėdami siųsti iki šiol nuskenuotus puslapius. • Spauskite Partial Print, norėdami nukopijuoti iki šiol nuskenuotus puslapius. • Išvalykite duomenis iš atminties. Jei norite daugiau atminties, išjunkite priėmimą į atmintį. Daugiau informacijos žr., <i>Elektroninis naudotojo vadovas: Išjunkite priėmimą į atmintį.</i> • Spausdinkite faksogramas, kurios yra saugomos atmintyje. Daugiau informacijos žr., <i>Elektroninis naudotojo vadovas: Atspausdinkite faksogramą, išsaugotą prietaiso atmintyje.</i>

Klaidos pranešimas	Veiksmas
<p>Paper Size Mismatch (popieriaus dydžio neatitikimas)</p> <p>Paper Size Mismatch [Tray #1] (popieriaus dydžio neatitikimas) [1 dėklas]</p> <p>Paper Size Mismatch [MP Tray] (popieriaus dydžio neatitikimas)[R ankinio padavimo dėklas]</p> <p>Paper Size Mismatch [Tray #2] (popieriaus dydžio neatitikimas) [2 dėklas]</p>	<ol style="list-style-type: none"> 1. Patikrinkite, ar spausdintuvo ekrane pasirinktas popieriaus dydis atitinka dėkle esantį popieriaus dydį. Daugiau informacijos žr., <i>Elektroninis naudotojo vadovas: Pakeiskite popieriaus dydį ir tipą.</i> 2. Įsitikinkite, kad popierių įdėjote teisinga padėtimi ir nustatėte popieriaus kreipiančiąsias pagal savo popieriaus dydį. Daugiau informacijos žr., <i>Elektroninis naudotojo vadovas: Įdėkite popierių.</i> 3. Kai patikrinsite popieriaus dydį ir padėti, sekite instrukcijas ekrane. <p>Jei spausdinate iš savo kompiuterio, įsitikinkite, kad spausdintuvo tvarkyklėje pasirinktas popieriaus dydis atitinka dėkle esantį popieriaus dydį. Daugiau informacijos žr. <i>Elektroninis naudotojo vadovas: Spausdinimo nustatymai (Windows® naudotojams) arba Spausdinimo opcijos (Macintosh naudotojams).</i></p>
<p>Paper Tray #1 not detected (neaptinkamas 1 popieriaus dėklas)</p> <p>Paper Tray #2 not detected (neaptinkamas 2 popieriaus dėklas)</p>	<p>Lėtai įstumkite popieriaus dėklą į prietaisą.</p> <p>Įstrigęs popierius ar kita kliūtis sutrukdė tinkamai įdėti popieriaus dėklą. Ištraukite dėklą ir pašalinkite popierių ar kitą kliūtį. Jei negalite rasti ar pašalinti užstrigusio popieriaus, žr., <i>Elektroninis naudotojo vadovas: Spausdintuvo arba popieriaus užstrigimas.</i></p>
<p>Repetitive No Paper Fed (pasikartojanti netiekiamo)</p>	<p>Išvalykite popieriaus paėmimo ritinėlius. Daugiau informacijos žr. <i>Elektroninis naudotojo vadovas: Išvalykite popieriaus paėmimo ritinėlius.</i></p>
<p>Repetitive Paper Jams (pasikartojantys popieriaus strigimai)</p>	<p>Išimkite pašalinius daiktus ir popieriaus likučius. Daugiau informacijos žr. <i>Elektroninis naudotojo vadovas: Pašalinkite popieriaus likučius.</i></p>
<p>Replace Ink (pakeiskite rašalą)</p>	<p>Baigėsi vienos ar daugiau spalvoto rašalo kasečių tarnavimo laikas. Pakeiskite rašalo kasetes. Daugiau informacijos žr., <i>Elektroninis naudotojo vadovas: Pakeiskite rašalo kasetes.</i></p> <ul style="list-style-type: none"> • Net jei liko nedaug rašalo arba reikia jį pakeisti, Jūs vis tiek galite naudotis skaitytuvu.
<p>Sending Error Wrong Document Size Settings (Klaidos sustimas Netinkami dokumento dydžio nustatymai)</p>	<p>Pasirinkite tinkamą dokumento dydį, tada vėl spauskite Fax Start.</p>

Klaidos pranešimas	Veiksmas
<p>Touchscreen Initialisation Failed (neveikia liečiamas ekranas)</p>	<p>Liečiamas ekranas buvo paspaustas anksčiau, nei jis buvo įjungtas. Įsitinkinkite, jog niekas neliečia ir nieko nėra padėta ant liečiamo ekrano.</p> <p>Tarp apatinės liečiamo ekrano dalies ir jo rėmo gali būti įstrigusių šiukšlių. Įdėkite gabalėlį standaus popieriaus tarp apatinės liečiamo ekrano dalis bei jo rėmo ir stumkite, kol išstumsite smulkias šiukšles.</p>
<p>Tray #1 Settings (1 dėklo nustatymai) Tray #2 Settings (2 dėklo nustatymai) MP Tray Settings (rankinio padavimo dėklo nustatymai)</p>	<p>Šis pranešimas rodomas, kai įjungtas popieriaus patikros nustatymas, skirtas patvirtinti popieriaus tipą ir dydį. Jei norite, kad šis pranešimas nebūtų rodomas, nustatykite popieriaus patikros nustatymą į <i>Off</i>. Daugiau informacijos žr., <i>Elektroninis naudotojo vadovas: Pakeiskite popieriaus dydžio tikrinimo nustatymus.</i></p>
<p>Unable to Clean XX (neįmanoma valyti) Unable to Initialize XX (neįmanoma paleisti) Unable to Print XX (neįmanoma spausdinti)</p>	<p>Į prietaisą pateko pašalinis daiktas, pavyzdžiui, sąvaržėlė arba įplyšęs popierius.</p> <p>Atidarykite skaitytuvo gaubtą ir iš prietaiso išimkite pašalinius daiktus bei popieriaus likučius. Jei klaidos pranešimas išlieka, atjunkite prietaisą nuo elektros tinklo kelioms minutėms ir vėl jį prijunkite.</p> <p>Galite išbandyti papildomas užstrigusio popieriaus valymo operacijas. Daugiau informacijos žr. <i>Elektroninis naudotojo vadovas: Pašalinkite popieriaus likučius.</i></p> <p>Jei negalite atspausdinti gautų faksogramų, perkeltkite jas į kitą faksą arba į savo kompiuterį.</p> <p>Daugiau informacijos žr., <i>Elektroninis naudotojo vadovas: Perkelkite savo faksogramas arba faksogramų žurnalo ataskaitą.</i></p>
<p>Unable to Scan XX (neįmanoma skenuoti)</p>	<p>Atjunkite prietaisą nuo elektros tinklo kelioms minutėms ir vėl jį prijunkite.</p> <p>Jei negalite atspausdinti gautų faksogramų, perkeltkite jas į kitą faksą arba į savo kompiuterį.</p> <p>Daugiau informacijos žr., <i>Elektroninis naudotojo vadovas: Perkelkite savo faksogramas arba faksogramų žurnalo ataskaitą.</i></p>
<p>Unusable Device (prietaisas nenaudojamas) Disconnect device from front connector & turn machine off & then on (atjunkite prietaisą, išjunkite ir įjunkite)</p>	<p>Sugedęs prietaisas buvo prijungtas prie tiesioginės USB sąsajos.</p> <p>Atjunkite prietaisą nuo USB tiesioginės sąsajos, tada spauskite  , kad išjungtumėte prietaisą, po to jį vėl įjunkite.</p>
<p>Unusable Device (prietaisas nenaudojamas) Please disconnect USB device (atjunkite USB prietaisą)</p>	<p>USB įrenginys arba USB laikmena, kuri yra nesuderinama, buvo prijungta prie tiesioginės USB sąsajos.</p> <p>Atjunkite prietaisą nuo USB tiesioginės sąsajos. Išjunkite prietaisą ir vėl jį įjunkite .</p>

Klaidos pranešimas	Veiksmas
Wrong Ink Cartridge (neteisinga rašalo kasetė)	<p>Rašalo kasetės modelio numeris nėra suderinamas su jūsų prietaisu.</p> <p>Patikrinkite, ar kasetės modelio numeris bus tinkamas jūsų prietaisui.</p> <p>Šio skirsnio pabaigoje žr., <i>Susijusi informacija: Eksploatacinių medžiagų specifikacijos.</i></p>
Wrong Ink Colour (neteisinga rašalo spalva)	<p>Patikrinkite, kurios kasetės įdėtos ne savo vietose, ir įdėkite į joms skirtas vietas.</p>
Wrong Tray Settings (neteisingi dėklo nustatymai)	<p>Vadovaukitės instrukcijomis ekrane ir dar kartą pabandykite spausdinti.</p> <p>Konfigūruokite popieriaus dydžio nustatymui dėklui pagal ekrane esančius nurodymus.</p>

Susijusi informacija

- Telefono linijos trikdžiai / IP telefonija, 15 puslapyje
- Eksploatacinių medžiagų specifikacijos, 30 puslapyje

Belaidžio LAN ryšio įdiegimo trikčių šalinimas

Belaidžio LAN ryšio ataskaitos klaidų kodai

Jei atspausdinta ataskaita rodo, kad prisijungti nepavyko, atspausdintoje ataskaitoje patikrinkite klaidos kodą ir vadovaukitės šiomis instrukcijomis:





Klaidos kodas	Problema ir rekomenduojami sprendimo būdai
TS-01	Belaidžio ryšio nustatymas nėra aktyvuotas, nustatykite jį į ON (ĮJUNGTAS). Jei prie jūsų prietaiso yra prijungtas tinklo laidas, atjunkite jį ir pakeiskite savo prietaiso belaidžio ryšio nustatymą į ON (ĮJUNGTAS).
TS-02	Belaidžio ryšio prieigos taškas / maršrutizatorius negali būti aptiktas. Atlikite vieną iš šių veiksmų: <ul style="list-style-type: none">Išjunkite belaidžio ryšio prieigos tašką / maršrutizatorių, palaukite 10 sekundžių ir vėl jį įjunkite.Jei jūsų WLAN prieigos taškas / maršrutizatorius naudoja MAC adresų filtravimą, patvirtinkite, kad Brother prietaiso MAC adresas yra leidžiamas filtravime.Patikrinkite ar pasirinkote tinkamą SSID (tinklo pavadinimą) ir įvedate teisingą tinklo raktą.
TS-03	Jūsų įvestas belaidžio ryšio tinklo ir apsaugos nustatymas gali būti neteisingas. Iš naujo patvirtinkite belaidžio ryšio tinklo nustatymus. Jei šios informacijos nežinote, kreipkitės į savo tinklo administratorių.
TS-04	Belaidžio ryšio prieigos taškas / maršrutizatorius aptiko nesuderinamą autentifikavimo / šifravimo metodą. Pasirinkto belaidžio ryšio prieigos taško / maršrutizatoriaus naudojami autentifikavimo / šifravimo metodai nėra suderinami su jūsų spausdintuvu. Patikrinkite, ar pasirinkote teisingą SSID (tinklo pavadinimą).
TS-05	Nurodytas SSID arba tinklo raktas yra neteisingi. Patikrinkite, ar pasirinkote teisingą SSID (tinklo pavadinimą) ir įvedėte teisingą tinklo raktą.
TS-06	Nurodyta belaidžio ryšio saugumo informacija yra neteisinga. Patikrinkite jūsų pasirinktą autentifikavimo / šifravimo metodą ir įsitikinkite, kad įvedėte teisingą tinklo raktą.
TS-07	Spausdintuvas negali aptikti belaidžio ryšio prieigos taško / maršrutizatoriaus, kurio WPS funkcija yra įgalinta. Norėdami sukonfigūruoti belaidžio ryšio nustatymus, naudodami WPS, patikrinkite, ar jūsų belaidžio ryšio prieigos taškas / maršrutizatorius yra suderinamas su WPS ir bandykite dar kartą.
TS-08	Aptikti du ar daugiau belaidžio ryšio prieigos taškų / maršrutizatorių, kurie turi įgalintą WPS funkciją. Pabandykite dar kartą po kelių minučių, kad išvengtumėte trukdžių iš kitų prieigos taškų.

Įveskite tekstą į savo Brother prietaisą

- Galimi simboliai gali skirtis, priklausomai nuo jūsų šalies.
- Klaviatūros maketas gali skirtis priklausomai nuo funkcijos, kurią nustatote.

Kai savo Brother prietaise norite įvesti tekstą, ekrane pasirodys klaviatūra.





- Spauskite , norėdami perjungti raides, skaičius ir specialiuosius simbolius.
- Spauskite , norėdami perjungti mažąsias ir didžiąsias raides.
- Norėdami perkelti žymeklį į kairę arba į dešinę, spauskite  arba .





Tarpų įvedimas

- Norėdami įvesti tarpą, spauskite [Space]. Arba galite paspausti , kad perkeltumėte žymeklį.

Taisymai

- Jei įvedėte neteisingą simbolį ir norite jį pakeisti, spauskite  arba , norėdami paryškinti

neteisingą simbolį. Spauskite , ir įveskite teisingą simbolį.

- Norėdami įterpti simbolį, spauskite  arba , kad perkeltumėte žymeklį į teisingą vietą, ir tuomet įveskite simbolį.
- Spauskite , kiekvienam simboliui, kurį norite ištrinti arba paspauskite ir palaikykite , norėdami ištrinti visus simbolius.

Informacija apie suderinamumą su Komisijos reglamentu 801/2013

Energijos sąnaudos	MFC-J6930DW
Budėjimas tinkle ¹	Maždaug 2,3 W

¹ Visos tinklo jungtys yra aktyvuotos ir prijungtos

Kaip įjungti/išjungti belaidį LAN ryšį

Norėdami įjungti arba išjungti belaidžio tinklo ryšį, spauskite  [Settings] > [All Settings] > [Network] > [Network I/F] > [WLAN] arba [Wired LAN].

Eksploatacinių medžiagų specifikacijos

Rašalas	Prietaisas naudoja atskiras juodos, geltonos, žalsvai mėlynos bei rausvai raudonos spalvos rašalo kasetes, kurios yra atskirai nuo spausdinimo galvutės.
Rašalo kasetės tarnavimo laikas	Kai pirmą kartą įdiegsite rašalo kasečių rinkinį, prietaisas panaudos šiek tiek rašalo, užpildydamas rašalo tiekimo vamzdelius, kad spaudiniai būtų aukštos kokybės. Šis procesas įvyks tik kartą. Kai šis procesas bus baigtas, su prietaisu pateikiamų kasečių našumas bus mažesnis nei reguliarios talpos kasetės (65%). Naudodami visas nurodytas rašalo kasetes atspausdinsite nurodytą puslapių skaičių.
Keičiamos eksploatacinės medžiagos	<Labai didelės išeigos juoda> LC3219XLBK < Labai didelės išeigos geltona> LC3219XLY < Labai didelės išeigos žalsvai mėlyna> LC3219XLC < Labai didelės išeigos rausvai raudona> LC3219XLM Juoda - apytiksliai 3000 lapų ¹ Geltona, žalsvai mėlyna ir rausvai raudona - apytiksliai 1500 lapų ¹
	<Didelės išeigos juoda> LC3217BK < Didelės išeigos geltona> LC3217Y < Didelės išeigos žalsvai mėlyna> LC3217C < Didelės išeigos rausvai raudona > LC3217M Juoda, geltona, žalsvai mėlyna ir rausvai raudona - apytiksliai 550 puslapių ¹
	Daugiau informacijos apie keičiamas eksploatacines medžiagas rasite adresu www.brother.com/pageyield
Kas yra Innobella? 	<i>Innobella</i> ™ yra originalių eksploatacinių medžiagų asortimentas, kurį siūlo Brother. Pavadinimas „ <i>Innobella</i> “ kilęs iš žodžių „ <i>Innovation</i> “ ir „ <i>Bella</i> “ (italų kalboje reiškia „gražus“) ir atstovauja „novatorišką“ technologiją, suteikiančią jums „gražius“ ir „ilgalaikius“ spausdinimo rezultatus. Kai norite atspausdinti aukštos kokybės nuotraukas, Brother rekomenduoja naudoti <i>Innobella</i> blizgų fotopopierių (BP71 serija). Naudojant <i>Innobella</i> rašalą ir popierių daug paprasčiau pasiekiami puikūs spausdinimo rezultatai.

¹ Apytikslė kasetės išeiga deklaruojama pagal ISO/IEC 24711



Jei naudojate *Windows*®, savo darbalaukyje du kartu spauskite *Brother CreativeCenter* piktogramą, kad patektumėte į mūsų NEMOKAMĄ internetinę svetainę, kurioje galėsite lengvai sukurti ir spausdinti individualią medžiagą verslui arba namams, naudodami nuotraukas, tekstą bei kūrybiškumą.

Mac naudotojai gali patekti į *Brother CreativeCenter* adresu:
www.brother.com/creativecenter

Susijusi informacija

- Klaidų ir priežiūros pranešimai, 21 puslapyje

brother

Aplankykite mus adresu
www.brother.com

Pagaminta iš 100% perdirbto popieriaus
(išskyrus viršelį)



D00DJS001-00

JK
Versija 0