

Dėkojame, jog pasirinkote Brother, jūsų pagalba mums yra labia svarbi ir mes vertiname jūsų verslą. Jūsų Brother produktas yra sukurtas ir pagamintas laikantis aukščiausių standartų, siekiant patikimų rezultatų.

Iš pradžių perskaitykite produkto saugos vadovą, tada perskaitykite šį greitos parengties vadovą, kad teisingai sumontuotumėte ir įdiegtumėte prietaisą. Norėdami matyti greitos parengties vadovą kitomis kalbomis, apsilankykite <http://solutions.brother.com/>.

(HL-3140CW / HL-3170CDW) JAV:



Norėdami atsisiųsti kitus šio produkto vadovus, aplankykite *Brother* sprendimų centrą adresu <http://solutions.brother.com/> ir savo modelio puslapyje spustelėkite ant naudotojo instrukcijų nuorodos.

## PASTABA

Ne visose šalyse galima įsigyti visų modelių.

# 1

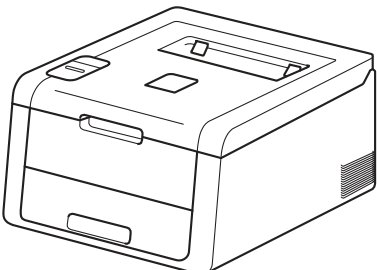
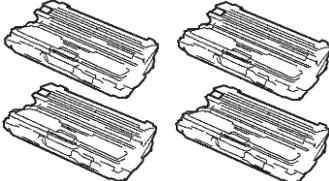
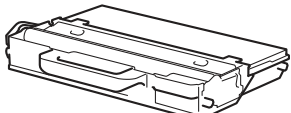
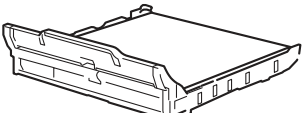
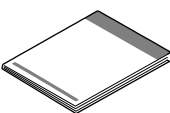
## Išpakuokite prietaisą ir patikrinkite komponentus

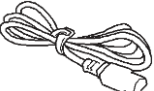
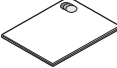
	 <p><b>Būgno ir dažų kasetės mazgai</b> (iš anksto įdiegti) (juoda, žalsvai mėlyna, purpurinė ir geltona)</p>	
 <p><b>Dažų atliekų dėžutė</b> (iš anksto įmontuota)</p>	 <p><b>Juosta</b> (iš anksto įmontuota)</p>	 <p><b>Greitos parengties vadovas</b></p>
 <p><b>Kompaktinis diskas</b></p>	 <p><b>Kintamos srovės maitinimo laidas</b></p>	 <p><b>Produkto saugos vadovas</b></p>

<b>▲ PERSPĖJIMAS</b>	<u>PERSPĖJIMAS</u> nurodo galimai pavojingą situaciją, kuri, jei nebus išvengta, gali sukelti mirtį arba rimtų sužalojimų.
<b>▲ DĖMESIO</b>	<u>DĖMESIO</u> nurodo galimai pavojingą situaciją, kuri, jei nebus išvengta, gali sukelti nedidelių arba vidutinių sužalojimų.

## ▲ PERSPĖJIMAS

Jūsų prietaiso pakavimui naudojami plastikiniai maišeliai. Plastikiniai maišeliai nėra žaislai. Norėdami išvengti uždegimo pavojaus, laikykite šiuos maišelius atokiau nuo kūdikių bei vaikų ir tinkamai juos išmeskite.

### PASTABA

- Aplink prietaisą išlaikykite minimalius paveikslėlyje nurodytus tarpus.

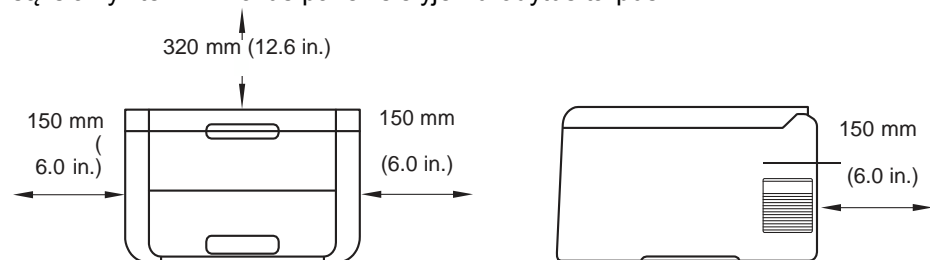

- Dėžėje esantys komponentai gali skirtis, priklausomai nuo šalies, kurioje įsigijote prietaisą.
- Mes jums rekomenduojame išsaugoti originalią pakuotę.
- Jei dėl kokių nors priežasčių jums tektų gabenti savo prietaisą, atsargiai supakuokite jį į originalią pakuotę, kad išvengtumėte bet kokių pažeidimų transportavimo metu. Prietaisas turėtų būti atitinkamai apdraustas kartu su vežėju. Daugiau informacijos, kaip supakuoti prietaisą, rasite naudotojo vadove: *Prietaiso pakavimas ir gabenimas*.
- Šiame greitos parengties vadove esantys paveikslėliai yra paruošti pagal HL-3170CDW modelį.
- Sąsajos laido standartinėje komplektacijoje nėra. Įsigykite atitinkamą sąsajos laidą jungčiai, kurią norite naudoti (USB arba tinklo (HL-3150CDN / HL-3150CDW / HL-3170CDW)).

### USB laidas

Mes rekomenduojame naudoti USB 2.0 laidą (A/B tipo), ne ilgesnį nei 2 metrų ilgio (6 pėdų).

### Tinklo kabelis (HL-3150CDN / HL-3150CDW / HL-3170CDW)

Naudokite tiesų 5 kategorijos (arba didesnės) vytos poros kabelį 10BASE-T arba 100BASE-TX greitam Ethernet tinklui.

## 2

### Nuo prietaiso nuimkite pakavimo medžiagas

#### ⚠ DĖMESIO

NEVALGYKITE silikagelio pakuotės, išmeskite ją. Ją prarijus nedelsdami kreipkitės į medikus.

#### SVARBU

Dar nejunkite maitinimo laido.

**a** Nuimkite pakavimo juostą nuo prietaiso išorės.

**b** Pilnai atidarykite viršutinį gaubtą, pakeldami jį už rankenos **1**.

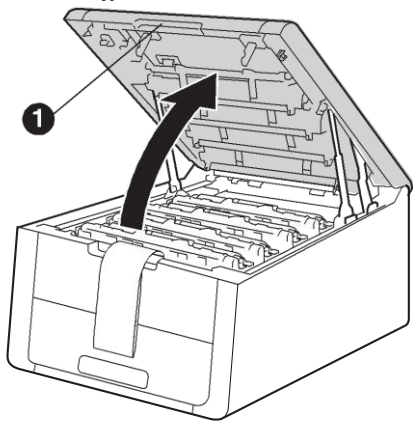

**c** Rodyklių kryptimi pastumkite visus aštuonis geltonus būgno užraktus, kaip parodyta žemiau pateiktame paveikslėlyje.

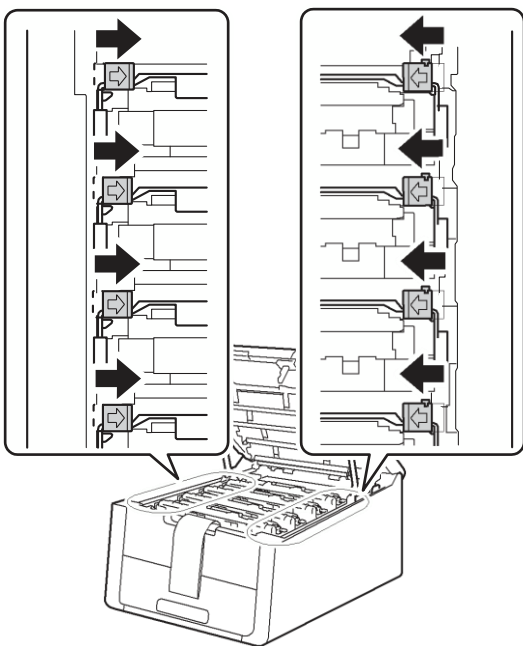

**d** Išimkite visus keturis būgno ir rašalo kasečių mazgus.

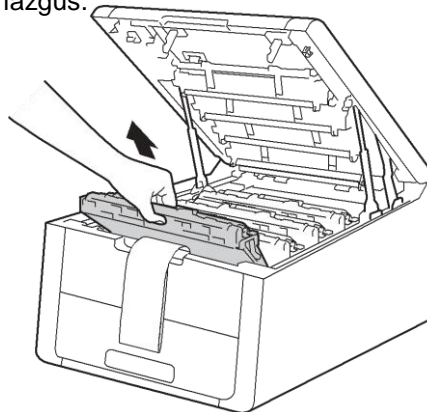

#### SVARBU

Norėdami išvengti spausdinimo kokybės problemų, NELIESKITE paveikslėlyje pavaizduotos tamsesnės dalies.



**e** Nuimkite oranžinę pakavimo dalį nuo juostos.

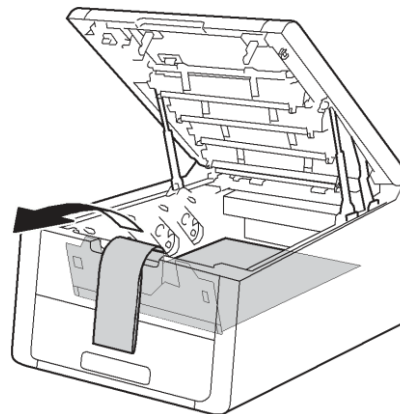

**f** Nuimkite oranžinę pakavimo dalį nuo kiekvieno būgno ir rašalo kasetės mazgo.

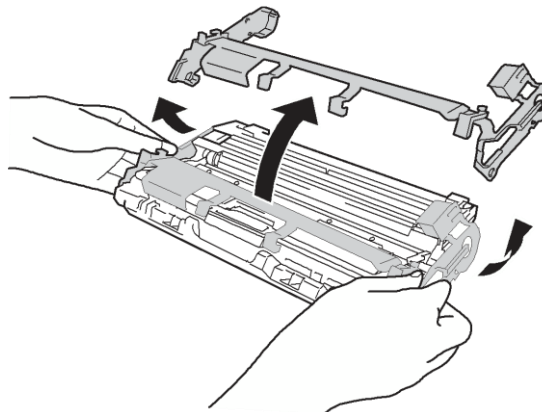

- g** Abiejomis rankomis laikykite kiekvieną būgno ir rašalo kasetės mazgą ir švelniai kelis kartus papurtykite jį iš šonus, kad tolygiai paskirstytumėte dažus mazgo viduje.

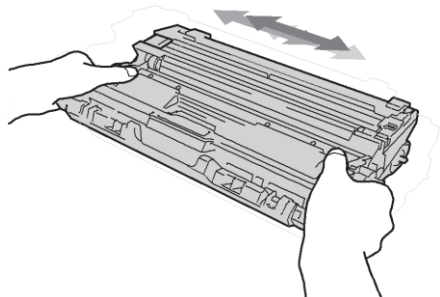

- h** Sustumkite visus keturis būgno ir rašalo kasečių mazgus į prietaisą. Įsitinkinkite, kad rašalo kasečių spalva atitinka ant prietaiso esančios etiketės spalvą.

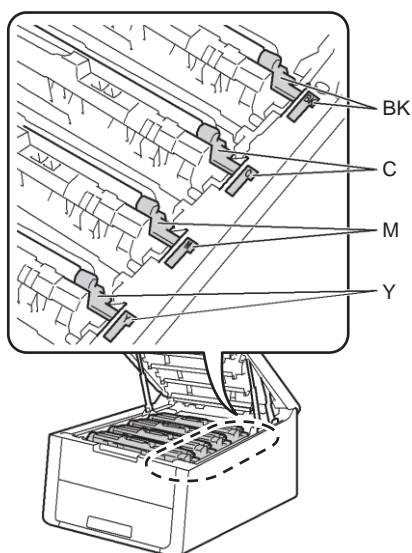

**BK** - Juoda  
**M** - Purpinė

**C** - Žalsvai mėlyna  
**Y** - Geltona

- i** Uždarykite prietaiso viršutinį gaubtą.

### 3 Įdėkite popierių į popieriaus dėklą.

- a** Iš prietaiso visiškai ištraukite popieriaus dėklą.

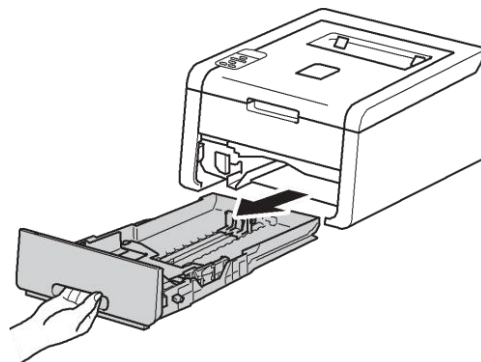

- b** Spausdami žalią popieriaus kreipiančiąją, atleiskite svirtį **1**, pastumkite popieriaus kreipiančiąsias, kad jos atitiktų į dėklą įdedamo popieriaus dydį. Įsitinkinkite, kad kreipiančiosios tvirtai užsifiksavo lizduose.

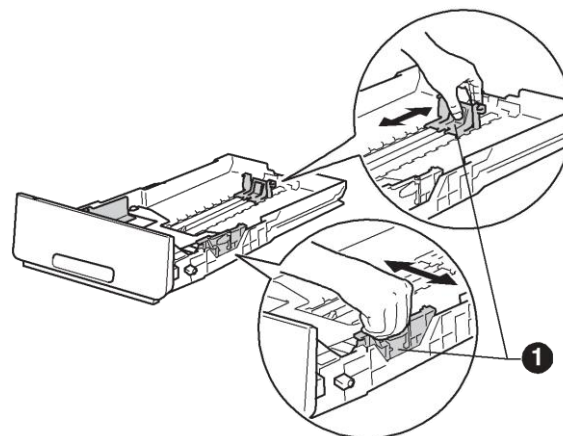

- c** Gerai pravėdinkite popieriaus krūvą, kad išvengtumėte popieriaus užstrigimo ir blogo tiekimo problemų

- d** Įdėkite popierių į dėklą ir įsitinkinkite, kad:
- Popierius yra žemiau didžiausios popieriaus ribos (▼▼▼) ①. Popieriaus dėklo perpildymas sukels popieriaus užstrigimą.
  - Lapo pusė, ant kurios bus spausdinama yra nukreipta į apačią.
  - Popieriaus kreipinčiosios liečia popieriaus šonus, nes tik tada popierius bus tiekiamas tinkamai.

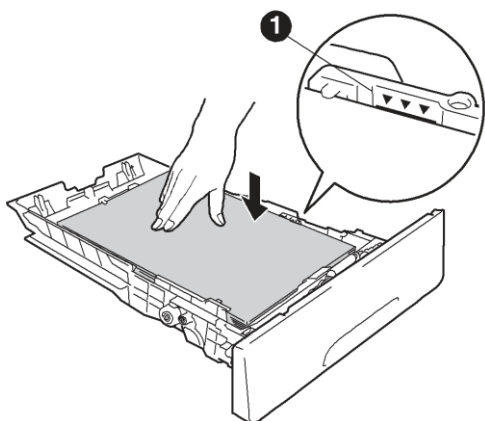

- e** Tvirtai įdėkite popieriaus dėklą atgal į prietaisą. Įsitinkinkite, kad jis visiškai įdėtas į prietaisą.

- f** Pakelkite laikantį atvartą ①, kad apsaugotumėte popierių nuo nuslydimo nuo išvesties popieriaus dėklo.

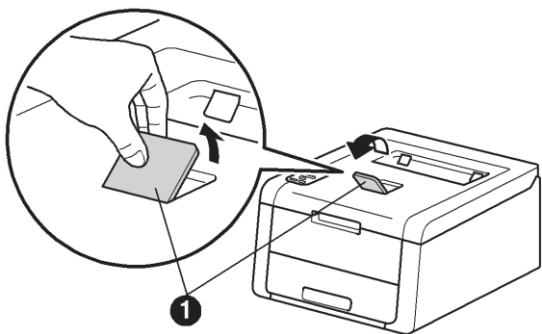

 Daugiau informacijos apie rekomenduojamą popierių rasite naudotojo vadove, skyriuje *Rekomenduojamas popierius ir spausdinimo medžiaga*.

## 4

## Įjunkite prietaisą

### SVARBU

Dar neprijunkite sąsajos kabelio.



- a** Prijunkite maitinimo laidą prie prietaiso, tada prijunkite jį prie elektros tinklo.
- b** Valdymo skyde paspauskite ir laikykite paspaudę mygtuką .

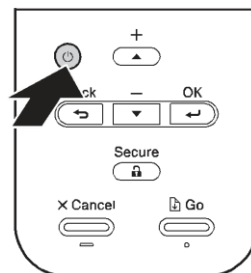

- c** Atlikite vieną iš šių veiksmų:
- HL-3140CW / HL-3150CDW / HL-3170CDW: Pereikite prie **5** punkto.
  - HL-3150CDN: Pereikite prie **6** punkto.

# 5

## Belaidžio ryšio nustatymas tik modeliams su belaidžiu vietiniu tinklu (WLAN) (jei reikia)

- a** Mobilųjų prietaisų naudotojams: spauskite ▲ ir pasirinkite **Yes**.

Pereikite prie **9** punkto 17 puslapyje, kad tęstumėte belaidžio ryšio nustatymus.

Pabaigę nustatinėti belaidį ryšį, grįžkite prie **6** punkto, kad pabaigtumėte nustatinėti prietaisą.

### PASTABA

Norėdami iš pradžių pakeisti prietaiso kalbą, galite pasirinkti **No**. Galėsite sukonfigūruoti belaidžio ryšio nustatymus vėliau.

- b** Visiems kitiems naudotojams: spauskite ▼ ir pasirinkite **No**. Tada pereikite prie **6** punkto. Apie belaidžio ryšio nustatymą *Windows*® ir *Macintosh* naudotojams bus pasakojama kituose žingsniuose.

# 6

## Spausdinkite bandomąjį puslapį

- a** Spauskite **Go**. Prietaisas spausdins bandomąjį lapą. Patikrinkite, ar bandomasis lapas buvo atspausdintas teisingai.

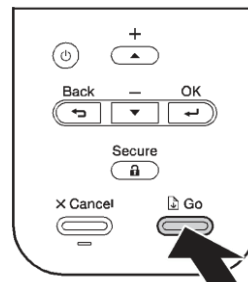

### PASTABA

Po pirmos spausdinimo užduoties, atsiųstos iš jūsų kompiuterio, ši funkcija toliau nebebus galima.

# 7

## Nustatykite kalbą

- a** Spauskite ▲ arba ▼ ir pasirinkite **General Setup**. Spauskite **OK**.
- b** Spauskite **OK**, kad pasirinktumėte **Local Language**.
- c** Spauskite ▲ arba ▼ ir pasirinkite savo kalbą. Spauskite **OK**.
- d** Spauskite **Cancel**.

**Dabar pereikite prie**

kito puslapio, kad įdiegtumėte spausdintuvo tvarkyklę.

# 8

## Pasirinkite savo jungties tipą

Šios įdiegimo instrukcijos yra skirtos *Windows® XP Home/XP Professional/XP Professional x64 Edition, Windows Vista®, Windows® 7, Windows® 8, Windows Server® 2003/2003 x64 Edition/2008/2008 R2/2012, Mac OS X v10.6.8, 10.7.x ir 10.8.x* programinėms įrangoms.

### PASTABA

Galite aplankyti mūsų svetainę <http://solutions.brother.com/>, kurioje galėsite rasti informaciją apie produktus, naujausius tvarkyklių atnaujinimus naudingus patarimus ir atsakymus į dažnai užduodamus klausimus (DUK).

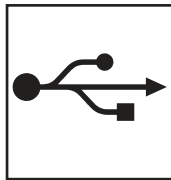
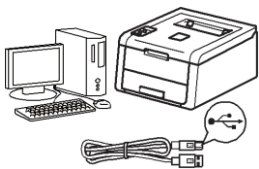

### USB sąsajos kabeliams

*Windows®*, skaitykite 8 psl.  
*Macintosh*, skaitykite 10 psl.

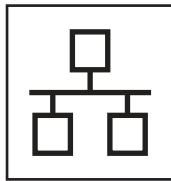
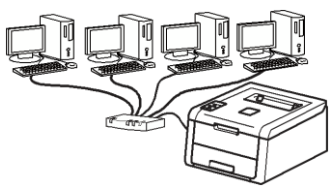

### Laidiniam tinklui

*Windows®*, skaitykite 11 psl.  
*Macintosh*, skaitykite 15 psl.

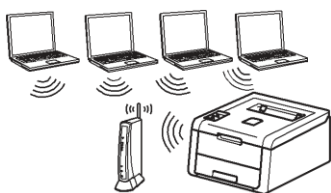

### Belaidžiam tinklui

*Windows®* ir *Macintosh*,  
skaitykite 17 psl.

### PASTABA

Norėdami prijungti savo *iOS* arba *Android™* prietaisą, arba *Windows®* telefoną prie savo Brother prietaiso, naudodami *Wi-Fi Direct™*, parsisiųskite *Wi-Fi Direct™* vadovą iš svetainės <http://solutions.brother.com/>.

Windows®  
Macintosh  
USB

Windows®  
Macintosh  
LAIDINIS TINKLAS

Windows®  
Macintosh  
BELAIDIS TINKLAS





## Windows® USB sąsajos kabelių naudotojams

### 9

#### Prieš įdiegimą

##### SVARBU

- Jei yra veikiančių programų, uždarykite jas.
- Vaizdai gali skirtis, priklausomai nuo jūsų naudojamos operacinės sistemos.

**a** Įsitinkinkite, kad jūsų kompiuteris įjungtas ir jūs prisiregistravęs administratoriaus teisėmis.

**b** Paspauskite ir laikykite nuspauštą  mygtuką, kad išjungtumėte prietaisą. Įsitinkinkite, kad USB sąsajos kabelis **neprijungtas**. Jei jūs jau esate prijungęs kabelį, atjunkite jį.

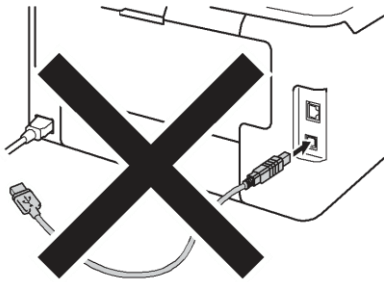

### 10

#### Įdiekite spausdintuvo tvarkyklę

**a** Įdėkite kompaktinį diską į kompaktinių diskų nuskaitymo įrenginį. Jei būsite paklausti, pasirinkite savo modelį ir kalbą.

##### PASTABA

- Jei *Brother* langas neatsiranda automatiškai, eikite į **Computer (My Computer)**, du kartus spustelėkite ant kompaktinio disko skaitytuvo piktogramos ir du kartus spustelėkite ant **start.exe** bylos.
- *Windows Vista®*, *Windows® 7* ir *Windows® 8* naudotojams: atsiradus **vartotojo abonemento valdymo tarnybos** langui, leiskite jam tęsti diegimo procesą.

**b** Spustelėkite **Install Printer Driver**, tada spauskite **Yes**, jei sutinkate su licencijos sutartimi.

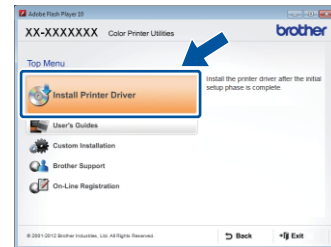

**c** Pasirinkite **Local Connection (USB)** ir tada spauskite **Next**.

##### PASTABA

Modeliui HL-3170CDW: norėdami įdiegti PS tvarkyklę (*BR-Script3* spausdintuvo tvarkyklė), pasirinkite **Custom Install** ir vykdykite ekrane pateikiamus nurodymus.

**d** Vykdykite ekrane pateikiamus nurodymus, kol ekrane atsiras langas **Plug in the USB cable**.



**e** Įkiškite USB kabelį į USB prievadą, prietaise pažymėtą simboliu, , tada prijunkite kabelį prie kompiuterio.

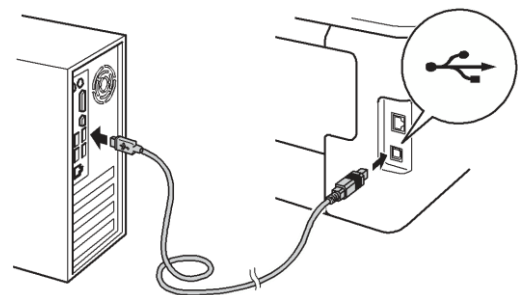





**f** Paspauskite ir laikykite nuspauštą  mygtuką, kad įjungtumėte prietaisą.

Įdiegimas vėl automatiškai prasitęs. Vienas po kito ekrane pasirodys įdiegimo langai. Jei būsite paraginti, vadovaukitės ekrane esančiomis instrukcijomis.

### SVARBU

Įdiegimo metu neatšaukite nei vieno lango. Gali užtrukti kelias minutes, kol ekrane pasirodys visi langai.

**g** Kai ekrane pasirody **On-Line Registration** langas, atlikite savo pasirinkimą ir vadovaukitės ekrane esančiomis instrukcijomis. Atlikę registracijos veiksmus spauskite **Next**.

**h** Kai ekrane pasirodys **Setup is Complete** langas, atlikite savo pasirinkimą ir spauskite **Finish**.

### PASTABA

Priklausomai nuo jūsų saugumo nustatymų, naudojantis prietaisu arba jo programine įranga, ekrane gali atsirasti *Windows® Security* arba antivirusinės programos langas. Leiskite langui tęsti.

## Pabaiga

**Diegimo procesas yra pabaigtas.**

### PASTABA

- Jei kompaktiniame diske esančios *Brother* instrukcijos yra PDF formate, joms atidaryti naudokite *Adobe® Reader®* programą. Jei jūsų kompiuteryje įdiegta *Adobe® Reader®* programa, bet jūs negalite atidaryti failų, valdymo skyde pakeiskite failo asociacijos ".pdf" programą į „*Adobe® Reader®*“. Daugiau informacijos rasite DUK dalyje šiam modeliui adresu <http://solutions.brother.com/>.
- **XML Popieriaus specifikacijos spausdintuvo tvarkyklė**  
XML Popieriaus specifikacijos spausdintuvo tvarkyklė yra tinkamiausia tvarkyklė *Windows Vista®*, *Windows® 7* ir *Windows® 8* programinėms įrangoms, spausdinant iš programų, kurios naudoja XML popieriaus specifikaciją. Naujausią tvarkyklę atsisiųskite iš *Brother* sprendimų centro adresu <http://solutions.brother.com/>.



## Macintosh USB sąsajos kabelių naudotojams

### 9

#### Prieš įdiegimą

##### SVARBU

Mac OS X v10.6.7 arba senesnės versijos naudotojams: atnaujinkite į Mac OS X v10.6.8, 10.7.x, 10.8.x. (Naujausias tvarkyklės ir informaciją apie jūsų naudojamą Mac OS X versiją rasite adresu [http://solutions.brother.com/.](http://solutions.brother.com/))

- Įsitikinkite, kad jūsų prietaisas prijungtas prie elektros tinklo ir kad jūsų *Macintosh* kompiuteris yra įjungtas. Jūs turite būti prisiregistravęs administratoriaus teisėmis.
- Įkiškite USB kabelį į USB prievadą, prietaise pažymėtą simboliu, , tada prijunkite kabelį prie kompiuterio.

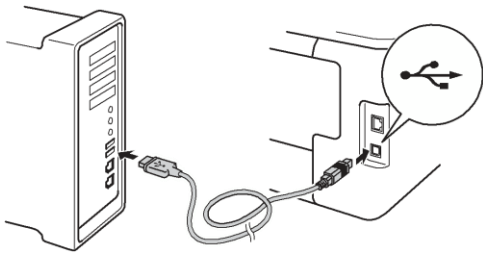

- Įsitikinkite, kad jūsų prietaisas įjungtas.

### 10

#### Įdėkite spausdintuvo tvarkyklę

- Įdėkite kompaktinį diską į kompaktinių diskų skaitytuvą, tada du kartus spustelkite **BROTHER** piktogramą, esančią ant jūsų darbalaukio.
- Du kartus spustelkite **Start Here OSX** piktogramą. Jei būsite paraginti, pasirinkite savo modelį.



- (HL-3140CW / HL-3150CDW / HL-3170CDW) Pasirinkite **Local Connection (USB)** ir spauskite **Next**.

- Vienas po kito atsiranda įdiegimo langai. Jei būsite paraginti, vadovaukitės ekrane esančiomis instrukcijomis.

##### PASTABA

Įdiegimo procesas gali užtrukti kelias minutes

- Iš sąrašo išsirinkite savo prietaisą ir spauskite **Next**.

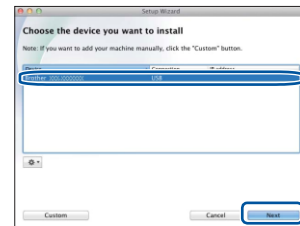

- Kai ekrane pasirodys **Add Printer** langas, spauskite **Add Printer**.
- Iš sąrašo išsirinkite savo prietaisą, tada spauskite **Add** ir **Next**.

##### PASTABA

- HL-3170CDW modeliui: norėdami pridėti PS tvarkyklę, (*BR-Script3* spausdintuvo tvarkyklę), pasirinkite ją iš **Print Using (Use)** iššokančio meniu.
- Atsiradus **Brother Support** langui, atlikite savo pasirinkimą ir vadovaukitės ekrane esančiomis instrukcijomis.

Pabaiga

Įdiegimas pabaigtas.

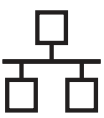

## Windows® Laidu sujungto tinklo sąsajos kabelis / P2P tinklo naudotojams (HL-3150CDN / HL-3150CDW / HL-3170CDW)

### 9 Prieš įdiegimą

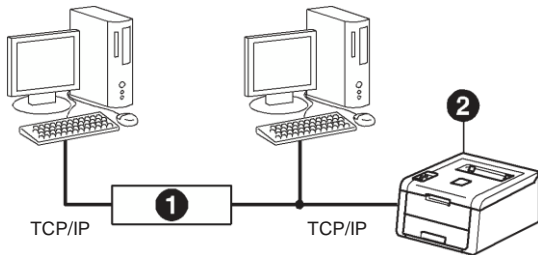

- 1 Maršrutizatorius
- 2 Spausdintuvas

#### SVARBU

- Jei yra veikiančių programų, uždarykite jas.
- Vaizdai gali skirtis, priklausomai nuo jūsų naudojamos operacinės sistemos.

#### PASTABA

Jei ketinate prijungti prietaisą prie tinklo, prieš įdiegimą, rekomenduojame susisiekti su savo sistemos administratoriumi.

- a Įsitinkinkite, kad jūsų kompiuteris įjungtas ir jūs prisiregistravęs administratoriaus teisėmis.
- b Išimkite apsauginį dangtelį iš Ethernet lizdo, jūsų prietaise pažymėto  simboliu.

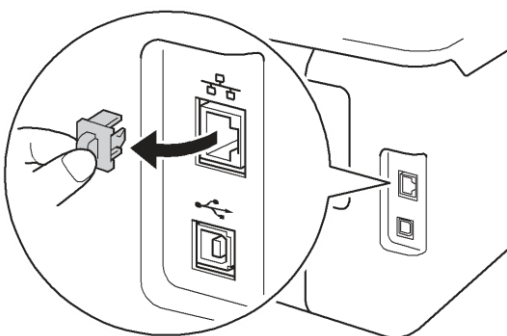

- c Įkiškite tinklo sąsajos kabelį į *Ethernet* lizdą, tada įkiškite jį į laisvą lizdą savo šakotuve.

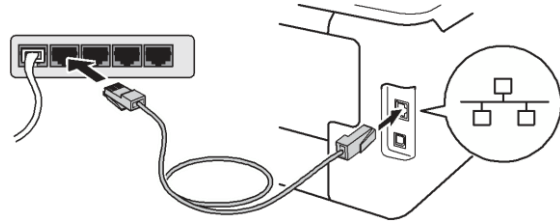

- d Įsitinkinkite, kad jūsų prietaisas įjungtas.

### 10 Įdėkite spausdintuvo tvarkyklę

- a Įdėkite kompaktinį diską į kompaktinių diskų skaitytuvą. Jei būsite paraginti, pasirinkite savo modelį.

#### PASTABA

- Jei *Brother* langas neatsiranda automatiškai, eikite į **Computer (My Computer)**, du kartus spustelėkite ant kompaktinio disko skaitytuvo piktogramos ir du kartus spustelėkite ant **start.exe** bylos.
- *Windows Vista®*, *Windows® 7* ir *Windows® 8* naudotojams: atsiradus **vartotojo abonemento valdymo tarnybos** langui, leiskite jam tęsti diegimo procesą.

- b Spauskite **Install Printer Driver**, tada **Yes**, jei sutinkate su licencijos sutartimi.

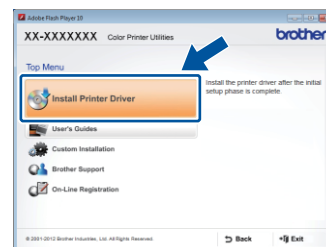

- c Pasirinkite **laidu sujungto tinklo ryšį (Ethernet)** ir spauskite **Next**.

#### PASTABA

HL-3170CDW modeliui: norėdami pridėti PS tvarkyklę (*BR-Script3* spausdintuvo tvarkyklė), pasirinkite **Custom Install** ir vadovaukitės ekrane esančiomis instrukcijomis.

- d Pasirinkite **Brother P2P tinklo spausdintuvą** ir spauskite **Next**.

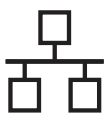

## NOTE

Pasirinkite norimus ugniasienės nustatymus ir spauskite **Next**.

- e** Įdiegimas vėl automatiškai prasitęs. Vienas po kito ekrane pasirodys įdiegimo langai. Jei būsite paraginti, vadovaukitės ekrane esančiomis instrukcijomis.

## SVARBU

Įdiegimo metu neatšaukite nei vieno lango. Gali užtrukti kelias minutes, kol ekrane pasirodys visi langai.

## PASTABA

- Jei būsite paraginti, iš sąrašo pasirinkite savo prietaiso modelį ir spauskite **Next**.
- Jei prie jūsų tinklo yra prijungtas daugiau nei vienas tokio paties modelio prietaisas, ekrane bus rodomas IP adresas ir mazgo pavadinimas, kurie jums padės atpažinti savo prietaisą.
- Savo prietaiso IP adresą ir mazgo pavadinimą sužinosite atspausdinę spausdintuvo nustatymų lapą (žr. *Spausdinti spausdintuvo nustatymų lapą, 31 psl.*)

- f** Kai ekrane pasirody **On-Line Registration** langas, atlikite savo pasirinkimą ir vadovaukitės ekrane esančiomis instrukcijomis. Atlikę registracijos veiksmus spauskite **Next**.

- g** Kai ekrane pasirody **Setup is Complete** langas, atlikite savo pasirinkimą ir spauskite **Finish**.

## PASTABA

Priklausomai nuo jūsų saugumo nustatymų, naudojantis prietaisu arba jo programine įranga, ekrane gali atsirasti *Windows® Security* arba antivirusinės programos langas. Leiskite langui tęsti.

**Pabaiga**

**Diegimo procesas yra pabaigtas.**

## PASTABA

- Jei kompaktiniame diske esančios *Brother* instrukcijos yra PDF formate, joms atidaryti naudokite *Adobe® Reader®* programą. Jei jūsų kompiuteryje įdiegta *Adobe® Reader®* programa, bet jūs negalite atidaryti failų, valdymo skyde pakeiskite failo asociacijos ".pdf" programą į „Adobe® Reader®“. Daugiau informacijos rasite DUK dalyje šiam modeliui adresu <http://solutions.brother.com/>.
- **XML Popieriaus specifikacijos spausdintuvo tvarkyklė**  
XML Popieriaus specifikacijos spausdintuvo tvarkyklė yra tinkamiausia tvarkyklė *Windows Vista®*, *Windows® 7* ir *Windows® 8* programinėms įrangoms, spausdinant iš program, kurios naudoja XML popieriaus specifikaciją. Naujausią tvarkyklę atsisiųskite iš *Brother* sprendimų centro adresu <http://solutions.brother.com/>.

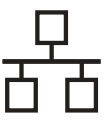

## Windows® Laidu sujungto tinklo sąsajos kabelis / Bendro naudojimo tinklo naudotojams (HL-3150CDN / HL-3150CDW / HL-3170CDW)

### 9

#### Prieš įdiegimą

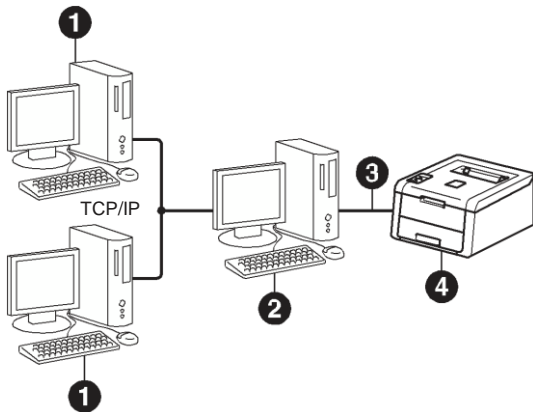

- 1 Kliento kompiuteris
- 2 Kompiuteris, žinomas kaip serveris arba spausdinimo serveris
- 3 TCP/IP arba USB
- 4 Spausdintuvas

#### SVARBU

- Jei yra veikiančių programų, uždarykite jas.
- Vaizdai gali skirtis, priklausomai nuo jūsų naudojamos operacinės sistemos.

#### PASTABA

Jei ketinate prijungti prietaisą prie tinklo, prieš įdiegimą, rekomenduojame susisiekti su savo sistemos administratoriumi.

- a Įsitikinkite, kad jūsų kompiuteris įjungtas ir jūs prisiregistravęs administratoriaus teisėmis.
- b Įsitikinkite, kad jūsų prietaisas įjungtas.

### 10

#### Įdėkite spausdintuvo tvarkyklę

- a Įdėkite kompaktinį diską į kompaktinių diskų skaitytuvą. Jei būsite paraginti, pasirinkite savo modelį ir kalbą.

#### PASTABA

- Jei *Brother* langas neatsiranda automatiškai, eikite į **Computer (My Computer)**, du kartus spustelėkite ant kompaktinio disko skaitytuvo piktogramos ir du kartus spustelėkite ant **start.exe** bylos.
- *Windows Vista®*, *Windows® 7* ir *Windows® 8* naudotojams: atsiradus **vartotojo abonemento valdymo tarnybos** langui, leiskite jam tęsti diegimo procesą.

- b Spauskite **Install Printer Driver**, tada **Yes**, jei sutinkate su licencijos sutartimi.

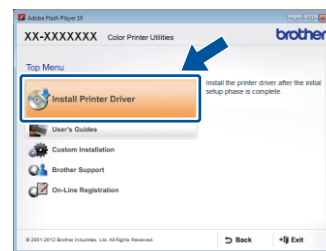

- c Pasirinkite **laidu sujungto tinklo ryšį (Ethernet)** ir spauskite **Next**.

#### PASTABA

HL-3170CDW modeliui: norėdami įdiegti PS tvarkyklę (*BR-Script3* spausdintuvo tvarkyklę), pasirinkite **Custom Install** ir vadovaukitės ekrane esančiomis instrukcijomis.

- d Pasirinkite **Network Shared Printer** ir spauskite **Next**.
- e Pasirinkite spausdintuvo eilę ir spauskite **OK**.

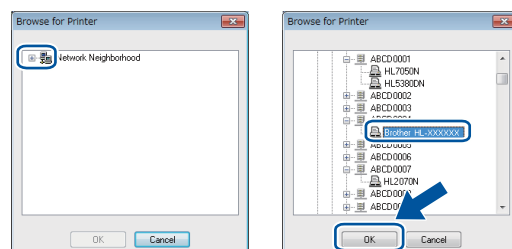

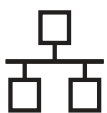

## PASTABA

Susisieki su savo administratoriumi, jei jūs nežinote prietaiso eilės pavadinimo arba padėties tinkle.

- f** Įdiegimas vėl automatiškai prasitęs. Vienas po kito ekrane pasirodys įdiegimo langai. Jei būsite paraginti, vadovaukitės ekrane esančiomis instrukcijomis.

## SVARBU

Įdiegimo metu neatšaukite nei vieno lango. Gali užtrukti kelias minutes, kol ekrane pasirodys visi langai.

- g** Kai ekrane pasirodys **On-Line Registration** langas, atlikite savo pasirinkimą ir vadovaukitės ekrane esančiomis instrukcijomis. Atlikę registracijos veiksmus spauskite **Next**.
- h** Kai ekrane pasirodys **Setup is Complete** langas, atlikite savo pasirinkimą ir spauskite **Finish**.

## PASTABA

Priklausomai nuo jūsų saugumo nustatymų, naudojantis prietaisu arba jo programine įranga, ekrane gali atsirasti *Windows® Security* arba antivirusinės programos langas. Leiskite langui tęsti.

**Pabaiga**

**Diegimo procesas yra pabaigtas.**

## PASTABA

- Jei kompaktiniame diske esančios *Brother* instrukcijos yra PDF formate, joms atidaryti naudokite *Adobe® Reader®* programą. Jei jūsų kompiuteryje įdiegta *Adobe® Reader®* programa, bet jūs negalite atidaryti failų, valdymo skyde pakeiskite failo asociacijos ".pdf" programą į „Adobe® Reader®“. Daugiau informacijos rasite DUK dalyje šiam modeliui adresu <http://solutions.brother.com/>.
- **XML Popieriaus specifikacijos spausdintuvo tvarkyklė**  
XML Popieriaus specifikacijos spausdintuvo tvarkyklė yra tinkamiausia tvarkyklė *Windows Vista®*, *Windows® 7* ir *Windows® 8* programinėms įrangoms, spausdinant iš programų, kurios naudoja XML popieriaus specifikaciją. Naujausią tvarkyklę atsisiųskite iš *Brother* sprendimų centro adresu <http://solutions.brother.com/>.



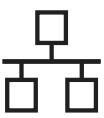

## Macintosh laidu sujungto tinklo sąsajos kabelio naudojimas (HL-3150CDN / HL-3150CDW / HL-3170CDW)

### 9 Prieš įdiegimą

#### SVARBU

Mac OS X v10.6.7 arba senesnės versijos naudotojams: atnaujinkite į Mac OS X v10.6.8, 10.7.x, 10.8.x. (Naujausias tvarkyklės ir informaciją apie jūsų naudojamą Mac OS X versiją rasite adresu [http://solutions.brother.com/.](http://solutions.brother.com/))

- a Įsitinkite, kad jūsų prietaisas prijungtas prie elektros tinklo ir kad jūsų *Macintosh* kompiuteris yra įjungtas. Jūs turite būti prisiregistravęs administratoriaus teisėmis.
- b Išimkite apsauginį dangtelį iš *Ethernet* lizdo, jūsų prietaise pažymėto  simboliu.

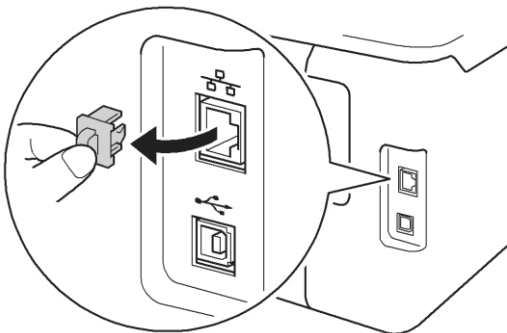

- c Įkiškite tinklo sąsajos kabelį į *Ethernet* lizdą, tada įkiškite jį į laisvą lizdą savo šakotuve.

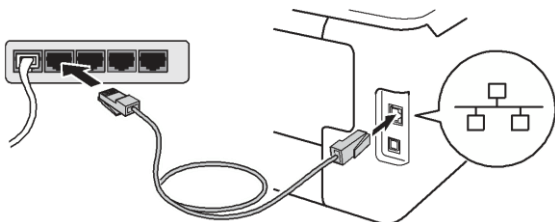

- d Įsitinkite, kad jūsų prietaisas įjungtas.

### 10 Įdėkite spausdintuvo tvarkyklę

- a Įdėkite kompaktinį diską į savo kompaktinių diskų skaitytuvą, du kartus spustelkite ant darbalaukyje esančios **BROTHER** piktogramos.
- b Du kartus spustelkite ant **Start Here OSX** piktogramos. Jei būsite paraginti, pasirinkite savo modelį.



- c (HL-3150CDW / HL-3170CDW) Pasirinkite **Wired Network Connection (Ethernet)**, tada spauskite **Next**.
- d Vienas po kito ekrane pasirodys įdiegimo langai. Jei būsite paraginti, vadovaukitės ekrane esančiomis instrukcijomis.

#### PASTABA

Įdiegimo procesas gali užtrukti kelias minutes

- e Iš sąrašo išsirinkite savo prietaisą, tada spauskite **Next**.



#### PASTABA

- Jei prie jūsų tinklo yra prijungtas daugiau nei vienas tokio paties modelio prietaisas, ekrane bus rodomas IP adresas ir mazgo pavadinimas, kurie jums padės atpažinti savo prietaisą.
- Savo prietaiso IP adresą ir mazgo pavadinimą sužinosite atspausdinę spausdintuvo nustatymų lapą (žr. *Spausdinti spausdintuvo nustatymų lapą, 31 psl.*)

- f Kai ekrane pasirodys **Add Printer** langas, spauskite **Add Printer**.



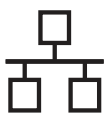

**9** Iš sąrašo išsirinkite savo prietaisą, tada spauskite **Add** ir **Next**.

(OS X v10.8.x)

Pasirinkite **HL-XXXX CUPS** tvarkyklę iš **Use** iššokančio meniu. (XXXX – jūsų modelio pavadinimas.)

## PASTABA

- HL-3170CDW modeliui: norėdami įdiegti PS tvarkyklę (*BR-Script3* spausdintuvo tvarkyklę), pasirinkite ją iš **Print Using (Use)** iššokančio meniu.
- Kai ekrane pasirodys **Brother Support** langas, atlikite savo pasirinkimą ir vadovaukitės ekrane esančiomis instrukcijomis.

**Pabaiga**

**Diegimo procesas yra pabaigtas.**



## Belaidžio tinklo sąsajos naudotojams (HL-3140CW / HL-3150CDW / HL 3170CDW)

### 9 Prieš pradėdami

Visų pirma jūs turite sukonfigūruoti spausdintuvo belaidžio tinklo nustatymus, kad galėtumėte susisiekti su savo belaidžio tinklo prieigos tašku / maršrutizatoriumi. Sukonfigūravus spausdintuvą, kad jis galėtų susisiekti su belaidžio tinklo prieigos tašku / maršrutizatoriumi, jūsų tinkle esantys kompiuteriai ir mobilieji prietaisai galės naudotis spausdintuvu. Norėdami naudotis spausdintuvu, naudodamiesi savo kompiuteriu, turite įdiegti spausdintuvo tvarkyklę. Toliau pateikti žingsniai padės jums įdiegti ir sukonfigūruoti spausdintuvą:

#### SVARBU

- Jei ketinate prijungti prietaisą prie tinklo, prieš įdiegimą, rekomenduojame susisiekti su savo sistemos administratoriumi. Prieš pradėdami įdiegimo procesą jūs turite žinoti savo belaidžio tinklo nustatymus.
- Jei anksčiau buvote sukonfigūravę spausdintuvo belaidžio tinklo nustatymus, prieš pradėdami iš naujo juos konfigūruoti, turite atstatyti tinklo nustatymus į pradinę padėtį.
  1. Spausdintuve spauskite ▲ arba ▼ ir pasirinkite *Network*, tada spauskite **OK**.
  2. Spauskite ▲ arba ▼ ir pasirinkite *Network Reset*, tada spauskite **OK**.
  3. Atsiradus užrašui *Reboot OK?*, spauskite ▲ ir pasirinkite *Yes*.

#### PASTABA

- Norėdami pasiekti optimalių rezultatų kiekvieną dieną įprastai spausdinant dokumentus, pastatykite *Brother* spausdintuvą kaip įmanoma arčiau belaidžio tinklo prieigos taško / maršrutizatoriaus, su kuo mažiau kliūčių tarp šių prietaisų. Dideli objektai ir sienos tarp šių dviejų įrenginių ir kitų elektroninių prietaisų trukdžiai gali turėti įtakos duomenų perdavimo greičiui. Dėl šių veiksmų belaidis ryšys gali būti ne pats geriausias jungties būdas visų tipų dokumentams ir taikomosioms programoms. Jei spausdinate didelės apimties bylas, pavyzdžiui kelių puslapių dokumentus su tekstu ir didelės apimties grafika, jums reikėtų apsvarstyti galimybę rinktis laidu sujungtą *Ethernet* tinklą greitesniam duomenų perdavimui arba USB jungtį – greičiausiam perdavimo greičiui pasiekti.
- Nors spausdintuvai *Brother* HL-3150CDW ir HL-3170CDW gali būti sujungti tiek laidais, tiek belaidžiu ryšiu, vienu metu galima naudoti tik vieną sujungimo būdą.
- Jei savo prietaisą naudojate IEEE 802.1x suderinamame belaidžiam tinkle, žiūrėkite *Tinklo naudotojo vadovą: IEEE 802.1x atpažinimo naudojimas*.

#### Infrastruktūros režimas

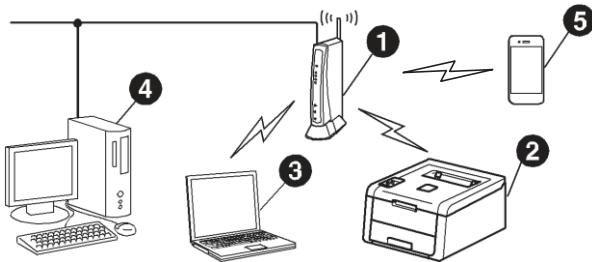

- 1 Belaidžio tinklo prieigos taškas / maršrutizatorius
- 2 Belaidžio tinklo spausdintuvą (jūsų spausdintuvą)
- 3 Su belaidžiu ryšiu suderinamas kompiuteris, prijungtas prie belaidžio ryšio prieigos taško / maršrutizatoriaus
- 4 Laidu sujungtas kompiuteris, prijungtas prie belaidžio ryšio prieigos taško / maršrutizatoriaus
- 5 Mobilus prietaisas, prijungtas prie belaidžio ryšio prieigos taško / maršrutizatoriaus



## 10 Pasirinkite belaidžio tinklo parengties būdą

Toliau pateiktos instrukcijos pasiūlys tris būdus, kaip galima parengti *Brother* spausdintuvą belaidžiam tinklui. Jei belaidžio tinklo parengtį pradėsite nuo 5 veiksmo 6 puslapyje (mobiliesiems prietaisams), pereikite prie **b** būdo (Parengties vedlys). Visiems kitiems vartotojams rekomenduojame pasirinkti tokį būdą, kuris labiau tinka pagal jūsų aplinką.

### PASTABA

Instrukcijas, kaip nustatyti savo prietaisą bet kokioje kitoje belaidžio tinklo aplinkoje, rasite *Tinklo naudodojo vadove*.

### a Nustatymas, naudojant kompaktinį diską ir laikinai naudojant USB laidą (*Windows®* ir *Macintosh*)

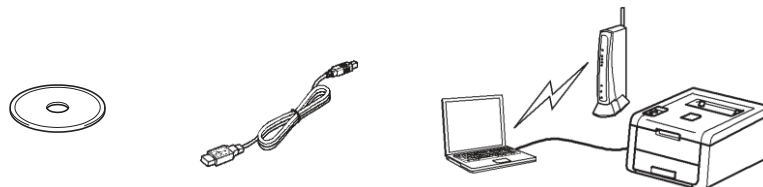

Šiam būdai mes rekomenduojame naudoti belaidžiu ryšiu prie tinklo prijungtą kompiuterį.

### SVARBU

- Konfigūracijos metu jums laikinai reikia naudoti USB laidą (laidas neįtrauktas).
- Jei naudojate *Windows® XP* arba tinklo kabelį, kompiuterio sujungimui su belaidžio tinklo prieigos tašku / maršrutizatoriumi, prieš pradėdami jums reikia sužinoti SSID ir belaidžio tinklo prieigos taško / maršrutizatoriaus tinklo raktą. Žemiau esančioje lentelėje užsirašykite savo belaidžio tinklo nustatymus.
- Jei jums reikia pagalbos nustatymų metu ir norite susisiekti su *Brother* klientų aptarnavimo centru, įsitikinkite, kad žinote savo SSID (Tinklo pavadinimą) ir tinklo raktą. Mes negalime padėti rasti šios informacijos.

Punktas	Įrašykite esamus belaidžio tinklo nustatymus
SSID (Tinklo pavadinimas)	
Tinklo raktas* (Apsaugos raktas/Šifravimo raktas)	

\* Tinklo raktas taip pat gali būti pavadintas slaptažodžiu, apsaugos raktu arba šifravimo raktu.

### PASTABA

- Jei nežinote šios informacijos (SSID ir tinklo rakto), negalite tęsti belaidžio tinklo nustatymo.
- Norėdami rasti šią informaciją (SSID ir tinklo raktą):
  1. Patikrinkite dokumentus, pateiktus su belaidžio tinklo prieigos tašku / maršrutizatoriumi.
  2. Numatytasis tinklo vardas gali būti prieigos taško / maršrutizatoriaus gamintojo arba modelio pavadinimas.
  3. Jei nežinote saugos informacijos, susisiekite su maršrutizatoriaus gamintoju, savo sistemos administratoriumi arba interneto tiekėju.

**Dabar pereikite prie**

**20 psl.**



## **b** Rankinis nustatymas per valdymo skydą, naudojant nustatymo vedlį (*Windows*<sup>®</sup>, *Macintosh* ir mobiliesiems prietaisams)

Jei jūsų belaidžio tinklo prieigos taškas / maršrutizatorius nėra suderintas su WPS (*Wi-Fi Protected Setup*<sup>™</sup>) arba AOSS<sup>™</sup> standartais, žemiau esančioje lentelėje užsirašykite savo belaidžio tinklo prieigos taško / maršrutizatoriaus belaidžio tinklo nustatymus.

### **SVARBU**

Jei jums reikia pagalbos nustatymų metu ir norite susisiekti su *Brother* klientų aptarnavimo centru, įsitikinkite, kad žinote savo SSID (Tinklo pavadinimą) ir tinklo raktą. Mes negalime padėti rasti šios informacijos.

Punktas	Įrašykite esamus belaidžio tinklo nustatymus
SSID (Tinklo pavadinimas)	
Tinklo raktas* (Apsaugos raktas/Šifravimo raktas)	

\* Tinklo raktas taip pat gali būti pavadintas slaptažodžiu, apsaugos raktu arba šifravimo raktu.

### **PASTABA**

- Jei nežinote šios informacijos (SSID ir tinklo rakto), negalite tęsti belaidžio tinklo nustatymo.
- Norėdami rasti šią informaciją (SSID ir tinklo raktą):
  1. Patikrinkite dokumentus, pateiktus su belaidžio tinklo prieigos tašku / maršrutizatoriumi.
  2. Numatytasis tinklo vardas gali būti prieigos taško / maršrutizatoriaus gamintojo arba modelio pavadinimas.
  3. Jei nežinote saugos informacijos, susisiekite su maršrutizatoriaus gamintoju, savo sistemos administratoriumi arba interneto tiekėju.

**Dabar pereikite prie**

**22 psl.**

## **c** Nustatymas vieno mygtuko paspaudimu naudojant WPS arba AOSS<sup>™</sup> standartus (*Windows*<sup>®</sup>,

*Macintosh* ir mobiliesiems prietaisams)

Naudokite šį būdą, jei jūsų belaidžio tinklo prieigos taškas / maršrutizatorius yra suderintas su automatinio belaidžio ryšio nustatymu (vieno mygtuko paspaudimu) (WPS arba AOSS<sup>™</sup>).

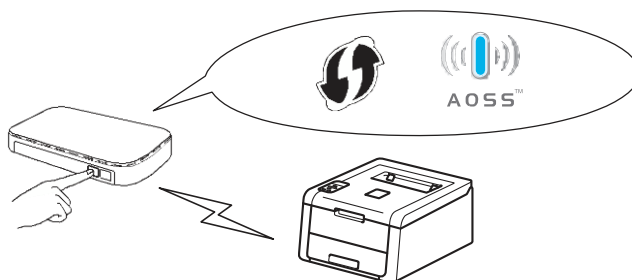

**Dabar pereikite prie**

**24 psl.**



## Nustatymas naudojant kompaktinį diską ir laikinai naudojant USB laidą (*Windows*<sup>®</sup> ir *Macintosh*)

### 11 Nustatykite belaidžio ryšio nustatymus

#### SVARBU

- Konfigūravimo metu laikinai reikalingas USB laidas (laido komplekte nėra).
- Jei naudojate *Windows*<sup>®</sup> XP arba tinklo kabelį, kad prijungtumėte savo kompiuterį prie belaidžio tinklo prieigos taško / maršrutizatoriaus, jums reikia žinoti savo belaidžio tinklo prieigos taško / maršrutizatoriaus SSID ir tinklo raktą, kurį prieš tai užsirašėte 18 puslapyje **10-ame** žingsnyje.

#### PASTABA

- Jei savo prietaisą naudojate IEEE 802.1x suderinamame belaidžiam tinkle, žiūrėkite *Tinklo naudotojo vadovą: IEEE 802.1x atpažinimo naudojimas*.
- Vaizdai šiame žingsnyje yra paimti iš *Windows*<sup>®</sup> operacinės sistemos. Vaizdai jūsų kompiuteryje gali skirtis, priklausomai nuo jūsų naudojamos operacinės sistemos.

**a** Įdėkite kompaktinį diską į savo kompaktinių diskų skaitytuvą.

#### PASTABA

(*Windows*<sup>®</sup>)

- Jei būsite paklausti, pasirinkite savo modelį ir kalbą.
- Jei Brother langas neatsiranda automatiškai, eikite į **Computer (My Computer)**, du kartus spustelėkite ant kompaktinio disko skaitytuvo piktogramos ir du kartus spustelėkite ant **start.exe** bylos.
- *Windows Vista*<sup>®</sup>, *Windows*<sup>®</sup> 7 ir *Windows*<sup>®</sup> 8 naudotojams: atsiradus **vartotojo abonemento valdymo tarnybos** langui, leiskite jam tęsti diegimo procesą.

**b** (*Windows*<sup>®</sup>)

Spustelėkite **Install Printer Driver**, tada **Yes**, jei sutinkate su licencijos sutartimi.

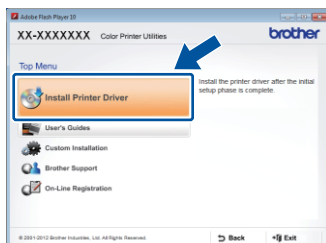

(*Macintosh*)

Du kartus spustelkite ant darbalaukyje esančios **BROTHER** piktogramos, tada du kartus spustelkite **Start Here OSX** piktogramą. Jei būsite paraginti, pasirinkite savo modelį.



- c** Pasirinkite **Wireless Network Connection**, tada spauskite **Next**.
- *Windows*<sup>®</sup> naudotojams – pereiti prie **d** punkto.
  - *Macintosh* naudotojams – pereiti prie **e** punkto.

#### PASTABA

(*Windows*<sup>®</sup>)

HL-3170CDW modeliui: norėdami pridėti PS tvarkyklę (*BR-Script3* spausdintuvo tvarkyklė), pasirinkite **Custom Install** ir vadovaukitės ekrane esančiomis instrukcijomis.

**d** Pasirinkite **Brother P2P tinklo spausdintuvą** arba **bendro tinklo spausdintuvą** ir spauskite **Next**.

#### PASTABA

- Jei pasirenkate **bendro tinklo spausdintuvą**, pasirinkite savo spausdintuvo eilę ir spauskite **OK**.
- Pasirinkite norimus ugniasienės nustatymus ir spauskite **Next**.

**e** Spauskite **Yes, I have a USB cable to use for installation.**, tada **Next**.



#### PASTABA

Jei ekrane atsiranda **Important Notice** langas, perskaitykite pranešimą. Patvirtinę SSID ir tinklo raktą, patikrinkite lentelę ir spauskite **Next**.



# Laidu sujungto tinklo naudotojams

**f** Laikinai prijunkite USB laidą (komplekte nėra) tiesiogiai prie kompiuterio ir spausdintuvo.



**g** Atlikite vieną iš šių veiksmų:

- Jei ekrane atsiranda **Įdiegimo patvirtinimo** langas, patikrinkite lentelę ir spauskite **Next**, tada pereikite prie **h** žingsnio.
- Jei ekrane neatsiranda **Įdiegimo patvirtinimo** langas, pereikite prie **g** žingsnio.

**h** Pasirinkite **Yes**, jei norite prisijungti prie sąrašė esančio SSID. Spauskite **Next**, tada pereikite prie **k** žingsnio.

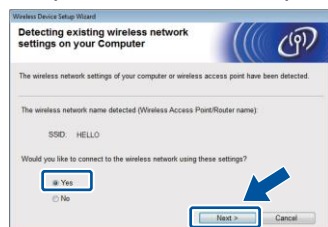

**i** Vedlys ieškos galimų belaidžių tinklų iš jūsų spausdintuvo. Pasirinkite SSID, kurį užsirašėte savo tinklui **10-a punkte 18** puslapyje, tada spauskite **Next**.



## PASTABA

- Jei sąrašas tuščias, patikrinkite, ar belaidžio tinklo prieigos taškas / maršrutizatorius yra įjungtas ir transliuoja SSID. Patikrinkite, ar spausdintuvo ir belaidžio ryšio prieigos taškas / maršrutizatorius yra belaidžio ryšio veikimo diapazone. Spauskite **Refresh**.
- Jei jūsų belaidžio ryšio prieigos taškas / maršrutizatorius yra nustatytas netransliuoti SSID, pridėkite jį rankiniu būdu, paspausdami **Advanced** mygtuką. Vadovaukitės ekrane esančiomis instrukcijomis, kaip įvesti **Name (SSID)**, tada spauskite **Next**.

**j** Įveskite tinklo raktą, kurį užsirašėte 10-a žingsnyje 18 puslapyje, tada spauskite **Next**.

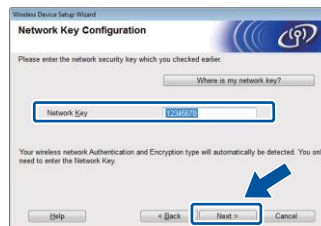

## PASTABA

Jei jūsų tinklas nėra sukonfigūruotas autentifikavimui ir šifravimui, ekrane pasirodys **ATTENTION!** langas. Norėdami tęsti konfigūravimą, spauskite **OK**.

**k** Patvirtinkite belaidžio tinklo nustatymus ir spauskite **Next**. Nustatymai bus nusiųsti į jūsų spausdintuvą.

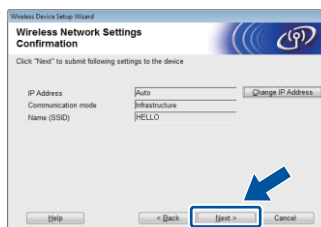

## PASTABA

- Nustatymai liks nepakeisti, jei paspausite **Cancel**.
- Norėdami rankiniu būdu įvesti savo spausdintuvo IP adresą nustatymus, spauskite **Change IP Address** ir įveskite savo tinklui reikalingus IP adresą nustatymus.
- Jei ekrane pasirodo belaidžio tinklo nesėkmingo nustatymo langas, spauskite **Retry**.

**l** Atjunkite USB laidą nuo kompiuterio ir spausdintuvo, tada spauskite **Next**.



**Belaidžio tinklo nustatymas yra pabaigtas. Keturių lygių indikatorius, esantis jūsų spausdintuvo ekrano dešinėje, nurodo jūsų maršrutizatoriaus belaidžio ryšio signalo stiprumą.**

Norėdami įdiegti spausdintuvo tvarkyklę, pereikite prie 13 žingsnio.

**Windows® naudotojams:**

**Dabar pereikite prie 13-e punkto 28 puslapyje**

**Macintosh naudotojams:**

**Dabar pereikite prie 13-d punkto 30 puslapyje**

Windows®  
Macintosh  
Belaidis tinklas





## Rankinis nustatymas per valdymo skydą, naudojant parengties vedlį (*Windows*<sup>®</sup>, *Macintosh* ir mobiliesiems prietaisams)

### 11

## Nustatykite belaidžio ryšio nustatymus

### SVARBU

Prieš pradėdami, jūs turite turėti belaidžio ryšio nustatymus, kuriuos užsirašėte savo tinklui **10-b** punkte 19 puslapyje.

### PASTABA

Jei savo prietaisą naudojate IEEE 802.1x suderinamame belaidžiame tinkle, žiūrėkite *Tinklo naudotojo vadovą: IEEE 802.1x atpažinimo naudojimas*.

- a** Jei belaidžio ryšio nustatymą pradėjote nuo 5 žingsnio 6 puslapyje (mobiliesiems prietaisams), pereikite prie **c** žingsnio. Visiems kitiems vartotojams reikia pereiti prie **b** žingsnio.
- b** Savo prietaise spauskite ▲ arba ▼ ir pasirinkite *Network*, tada spauskite **OK**. Spauskite ▲ arba ▼ ir pasirinkite *WLAN*, tada spauskite **OK**.
- c** Spauskite ▲ arba ▼ ir pasirinkite *Setup Wizard*, tada spauskite **OK**. Kai ekrane atsiras *WLAN Enable?* užrašas, spauskite ▲, kad sutiktumėte. Pradėsite belaidžio ryšio parengties vedlį. Norėdami atšaukti belaidžio ryšio parengties vedlį ir išeiti, spauskite **Cancel**.
- d** Prietaisas pradės ieškoti galimų SSID. Praeis kelios minutes, kol ekrane bus parodytas galimų SSID sąrašas. Jei ekrane rodomas SSID sąrašas, naudodamiesi ▲ arba ▼ mygtukais pasirinkite SSID, kurį užsirašėte **10-b** žingsnyje 19 puslapyje, tada spauskite **OK**.
- e** Atlikite vieną iš šių veiksmų:
  - Jei pasirinkto SSID belaidžio ryšio taškas / maršrutizatorius yra suderintas su WPS ir ekrane pasirodo *WPS is available* užrašas, spauskite ▲ ir pereikite prie **f** punkto.
  - Jei naudojate autentifikavimo ir šifravimo metodą, kuris reikalauja tinklo rakto, pereikite prie **g** punkto.
  - Jei jūsų naudojamas autentifikavimo metodas yra atvira sistema, o šifravimo režimas išjungtas, pereikite prie **h** punkto.

### PASTABA

- Jei sąrašas yra tuščias, patikrinkite, ar jūsų belaidžio ryšio prieigos taškas / maršrutizatorius yra įjungtas ir transliuoja SSID. Nuneškite prietaisą arčiau belaidžio ryšio prieigos taško / maršrutizatoriaus ir pabandykite dar kartą, pradėdami nuo **b** punkto.
- Jei jūsų belaidžio ryšio prieigos taškas / maršrutizatorius yra nustatytas netransliuoti SSID, jums teks nustatyti SSID pavadinimą rankiniu būdu. Daugiau informacijos rasite tinklo naudotojo vadove, skyriuje: *Jūsų prietaiso konfigūravimas, kai SSID netransliuojamas*.

### f

Norėdami prijungti spausdintuvą naudojant automatinį belaidžio ryšio režimą, spauskite ▲ ir pasirinkite *Yes*. (Jei pasirinksite *No*, pereikite prie **g** punkto, kad įvestumėte tinklo raktą.) Kai ekrane atsiras *Press WPS on rtr* užrašas, spauskite WPS mygtuką, esantį ant jūsų belaidžio ryšio prieigos taško / maršrutizatoriaus, tada du kartus spauskite ▲ mygtuką. Pereikite prie **h** punkto.

### g

Įveskite tinklo raktą, kurį užsirašėte **10-b** punkte 19 puslapyje. Norėdami įvesti simbolį ar skaitmenį, laikykite nuspaustą arba kelis kartus paspauskite ▲ arba ▼ mygtuką, kol ekrane atsiras norimas simbolis, tada spauskite **OK**.

Norėdami ištrinti įvestą simbolį, spauskite **Back** mygtuką. Daugiau informacijos rasite skyriuje, *Teksto įvedimas belaidžio ryšio nustatymams*, 27 puslapyje.

Įvedę visus simbolius spauskite **OK**. Tada spauskite ▲ ir pasirinkite *Yes*, kad patvirtintumėte savo nustatymus.

### h

Dabar jūsų prietaisas, naudodamas įvestą informaciją, bandys prisijungti prie jūsų belaidžio tinklo.

Prisijungimo rezultato pranešimas pasirodys ekrane, o WLAN ataskaita bus automatiškai atspausdinta.

Jei prisijungti nepavyko, atspausdintoje ataskaitoje patikrinkite klaidos kodą, ir žiūrėkite *Trikčių šalinimo skyrių* 25 puslapyje. Spauskite **OK**.





Belaidžio tinklo nustatymas yra pabaigtas. Keturių lygių indikatorius, esantis jūsų spausdintuvo ekrano dešinėje, nurodo jūsų maršrutizatoriaus belaidžio ryšio signalo stiprumą.

**Kompiuterio naudotojams: įdiekite spausdintuvo tvarkyklę.**

*Windows*® naudotojams:

**Dabar pereikite prie  
12 žingsnio 28 puslapyje**

*Macintosh* naudotojams:

**Dabar pereikite prie  
12 žingsnio 30 puslapyje**

**Mobiliųjų prietaisų naudotojams, kurie pradėjo nustatymą nuo 5 žingsnio 6 puslapyje, reikia grįžti prie 6 žingsnio 6 puslapyje, kad būtų galima tęsti spausdintuvo nustatymus.**

## PASTABA

Mobiliųjų prietaisų naudotojams patariama naudotis pažengusio tinklo naudotojo vadovais, kuriuose pateikiama informacija, kaip naudoti spausdintuvą su jūsų mobiliaisiais prietaisais. Norėdami parsisiųsti naudotojo vadovą jūsų naudojamai aplikacijai, apsilankykite *Brother* sprendimų centre adresu <http://solutions.brother.com/> ir savo modelio puslapyje spauskite *Manuals*.



## Nustatymas vieno mygtuko paspaudimu, naudojant WPS (Wi-Fi apsaugota sąranka) arba AOSS™ (Windows®, Macintosh ir mobiliesiems prietaisams)

### 11 Belaidžio ryšio nustatymų konfigūravimas

- a** Patikrinkite, ar jūsų belaidžio ryšio prieigos taškas / maršrutizatorius turi WPS arba AOSS™ simbolį, kaip pavaizduota žemiau.



- b** Pastatykite *Brother* spausdintuvą savo WPS arba AOSS™ prieigos taško / maršrutizatoriaus veikimo lauke. Veikimo laukas gali skirtis, priklausomai nuo aplinkos (žr. jūsų belaidžio ryšio prieigos taško / maršrutizatoriaus instrukcijas).

Jei belaidžio ryšio nustatymą pradėjote nuo **5** žingsnio 6 puslapyje, pereikite prie **d** punkto.

Visi kiti vartotojai pereikite prie **c** punkto.

- c** Savo prietaise spauskite ▲ arba ▼ ir pasirinkite *Network*, tada spauskite **OK**. Spauskite ▲ arba ▼ ir pasirinkite *WLAN*, tada spauskite **OK**.

- d** Spauskite ▲ arba ▼ ir pasirinkite *WPS/AOSS*, tada spauskite **OK**. Kai ekrane pasirodys *WLAN Enable? užrašas*, spauskite ▲ ir sutikite. Tada pradėsite belaidžio ryšio sąrankos vedlį.

Norėdami atšaukti belaidžio ryšio parengties vedlį ir išeiti, spauskite **Cancel**.

- e** Kai ekrane pasirodys *Press WPS on rtr* užrašas, spauskite WPS arba AOSS™ mygtuką, esantį ant jūsų belaidžio ryšio prieigos taško / maršrutizatoriaus (daugiau informacijos rasite savo belaidžio ryšio prieigos taško / maršrutizatoriaus instrukcijose), tada spauskite jūsų prietaise esantį mygtuką ▲.

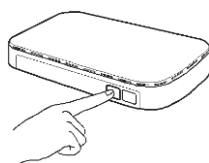

Ši funkcija automatiškai aptiks, kurį režimą (WPS ar AOSS™) naudoja jūsų belaidžio ryšio prieigos taškas / maršrutizatorius spausdintuvo sukongūravimui.

#### NOTE

Jei jūsų belaidžio ryšio prieigos taškas / maršrutizatorius yra suderintas su WPS (PIN metodas) ir jūs norite sukongūruoti savo prietaisą naudodami PIN (asmeninio identifikavimo numerio) metodą, žr. tinklo naudotojo vadovą, skyrių: *Kongūravimas naudojant WPS (Wi-Fi apsaugotos sąrankos) PIN metodą*.

- f** Ryšio rezultato pranešimas atsiras ekrane, o WLAN ataskaita bus automatiškai atspausdinta.

Jei prisijungti nepavyko, atspausdintoje ataskaitoje patikrinkite klaidos kodą *Trikčių šalinimo skyriuje* 25 puslapyje. Spauskite **OK**.

**Belaidžio tinklo nustatymas yra pabaigtas. Keturių lygių indikatorius, esantis jūsų spausdintuvo ekrano dešinėje, nurodo jūsų maršrutizatoriaus belaidžio ryšio signalo stiprumą..**

#### Norėdami įdiegti spausdintuvo tvarkyklę, pereikite prie 12 žingsnio.

*Windows®* naudotojams:

**Dabar pereikite prie 28 puslapio**

*Macintosh* naudotojams:

**Dabar pereikite prie 30 puslapio**

#### PASTABA

Mobiliųjų prietaisų naudotojai, norėdami sužinoti, kaip naudoti spausdintuvą su savo mobilieisiai prietaisais, žiūrėkite pažengusio tinklo naudotojo vadovus. Norėdami atsisiųsti naudotojo vadovą tai programai, kurią naudojate, aplankykite *Brother* sprendimų centrą adresu <http://solutions.brother.com/> ir pasirinkite skiltį *Manuals* savo modelio puslapyje.



## Trikčių šalinimas

### SVARBU

Jei jums reikalinga pagalba nustatymų metu ir norite susisiekti su *Brother* klientų aptarnavimo centru, įsitikinkite, kad žinote savo SSID (tinklo pavadinimą) ir tinklo raktą. Mes negalime jums padėti surasti šios informacijos.

### Norėdami surasti belaidžio ryšio nustatymus (Tinklo pavadinimas (SSID) ir tinklo raktas)\*

1. Patikrinkite dokumentaciją, kurią gavote kartu su savo belaidžio ryšio prieigos tašku / maršrutizatoriumi.
2. Numatytasis tinklo vardas gali būti prieigos taško / maršrutizatoriaus gamintojo arba modelio pavadinimas.
3. Jei nežinote saugos informacijos, susisiekite su maršrutizatoriaus gamintoju, savo sistemos administratoriumi arba interneto tiekėju.

\* Tinklo raktas taip pat gali būti pavadintas slaptažodžiu, apsaugos raktu arba šifravimo raktu.

\* Jei belaidžio ryšio prieigos taškas / maršrutizatorius yra nustatytas netransliuoti SSID, SSID nebus automatiškai aptiktas.

Jums reikia rankiniu būdu įvesti SSID pavadinimą (žr. Tinklo naudotojo vadovą: *Prietaiso konfigūravimas, kai SSID near transliuojamas*).

### WLAN ataskaita

Jei atspausdinta WLAN ataskaita rodo, kad prisijungti nepavyko, atspausdintoje ataskaitoje patikrinkite klaidos kodą ir vadovaukitės šiomis instrukcijomis:

Klaidos kodas	Rekomenduojamas sprendimo būdas
TS-01	<p>Belaidžio ryšio nustatymas nėra aktyvuotas, aktyvuokite jį.</p> <ul style="list-style-type: none"> <li>- Jei LAN kabelis prijungtas prie jūsų spausdintuvo, atjunkite jį, tada įjunkite savo spausdintuvo belaidžio ryšio nustatymą. <ol style="list-style-type: none"> <li>1. Savo spausdintuve spauskite ▲ arba ▼ ir pasirinkite <i>Network</i>, tada spauskite <b>OK</b>.</li> <li>2. Spauskite ▲ arba ▼ ir pasirinkite <i>WLAN</i>, tada spauskite <b>OK</b>.</li> <li>3. Spauskite ▲ arba ▼ ir pasirinkite <i>Setup Wizard</i>, tada spauskite <b>OK</b>.</li> <li>4. Kai ekrane atsiras užrašas <i>WLAN Enable?</i>, spauskite ▲, kad sutiktumėte. Pradėsite belaidžio ryšio parengties vedlį.</li> </ol> </li> </ul>
TS-02	<p>Belaidžio ryšio prieigos taškas / maršrutizatorius negali būti aptiktas.</p> <ul style="list-style-type: none"> <li>- Patikrinkite toliau pateiktus keturis punktus: <ol style="list-style-type: none"> <li>1. Įsitikinkite, kad belaidžio ryšio prieigos taškas / maršrutizatorius yra įjungtas.</li> <li>2. Padėkite spausdintuvą į tokią vietą, kurioje nebūtų kliūčių tarp spausdintuvo ir maršrutizatoriaus, arba arčiau belaidžio ryšio prieigos taško / maršrutizatoriaus.</li> <li>3. Laikinai padėkite savo spausdintuvą maždaug 1 metro atstumu nuo belaidžio ryšio prieigos taško / maršrutizatoriaus, kai konfigūruojate belaidžio ryšio nustatymus.</li> <li>4. Jei jūsų belaidžio ryšio prieigos taškas / maršrutizatorius naudoja MAC adreso filtravimą, patikrinkite, ar <i>Brother</i> spausdintuvo MAC adresas yra leidžiamas filtre (žr. <i>Atspausdinti spausdintuvo nustatymų puslapį</i> 31 puslapyje).</li> </ol> </li> <li>- Jei rankiniu būdu įvedėte SSID ir saugumo informaciją (SSID/autentifikavimo metodą/šifravimo metodą/tinklo raktą), informacija gali būti neteisinga. Patikrinkite SSID ir saugumo informaciją (žr. <i>Rasti belaidžio ryšio nustatymus (tinklo pavadinimą (SSID) ir tinklo raktą)*</i> 25 puslapyje). Jei reikia - pakartotinai įveskite teisingą informaciją.</li> </ul>



Klaidos kodas	Rekomenduojamas sprendimo būdas												
TS-03	<p>Jūsų įvesti belaidžio tinklo ir saugumo nustatymai gali būti neteisingi.</p> <p>Patikrinkite, ar belaidžio tinklo nustatymai yra teisingi (žr. <i>Rasti belaidžio ryšio nustatymus (tinklo pavadinimą (SSID) ir tinklo raktą)* 25 puslapyje</i>).</p> <p>* Patikrinkite, ar įvestas arba pasirinktas SSID/autentifikavimo metodas/šifravimo metodas/naudotojo vardas/slaptažodis yra teisingi.</p>												
TS-04	<p>Pasirinkto belaidžio ryšio prieigos taško / maršrutizatoriaus naudojami autentifikavimo / šifravimo metodai nėra suderinami su jūsų spausdintuvu.</p> <p>Norėdami pasirinkti infrastruktūros režimą, pakeiskite belaidžio ryšio prieigos taško / maršrutizatoriaus autentifikavimo ir šifravimo metodus. Jūsų spausdintuvas yra suderinamas su toliau išvardintais autentifikavimo metodais: WPA™, WPA2™, ATVIRAS ir bendras raktas. WPA yra suderinamas su TKIP arba AES šifravimo metodais. WPA2 yra suderinamas su AES dėl šifravimo metodo. ATVIRAS ir bendrasis raktas priklauso nuo WEP šifravimo.</p> <p>Jei jūs neišsprendėte šios problemos, SSID arba tinklo nustatymai, kuriuos jūs įvedėte, gali būti neteisingi. Patikrinkite, ar belaidžio tinklo nustatymai yra teisingi (žr. <i>Rasti belaidžio ryšio nustatymus (tinklo pavadinimą (SSID) ir tinklo raktą)* 25 puslapyje</i>).</p> <p><b>Autentifikavimo ir šifravimo metodų lentelė</b></p> <table border="1"><thead><tr><th>Autentifikavimo metodas</th><th>Šifravimo metodas</th></tr></thead><tbody><tr><td rowspan="2">WPA- ASMENINIS</td><td>TKIP</td></tr><tr><td>AES</td></tr><tr><td>WPA2- ASMENINIS</td><td>AES</td></tr><tr><td rowspan="2">ATVIRAS</td><td>WEP</td></tr><tr><td>NĖRA (be šifravimo)</td></tr><tr><td>Bendrasis raktas</td><td>WEP</td></tr></tbody></table> <p>Norėdami pasirinkti „ad-hoc“ režimą, dėl belaidžio ryšio nustatymų pakeiskite savo kompiuterio autentifikavimo ir šifravimo metodus.</p> <p>Jūsų spausdintuvas yra suderintas su atviru autentifikavimo metodu, su papildomu WEP šifravimu.</p>	Autentifikavimo metodas	Šifravimo metodas	WPA- ASMENINIS	TKIP	AES	WPA2- ASMENINIS	AES	ATVIRAS	WEP	NĖRA (be šifravimo)	Bendrasis raktas	WEP
Autentifikavimo metodas	Šifravimo metodas												
WPA- ASMENINIS	TKIP												
	AES												
WPA2- ASMENINIS	AES												
ATVIRAS	WEP												
	NĖRA (be šifravimo)												
Bendrasis raktas	WEP												
TS-05	<p>Saugumo informacija (SSID/tinklo raktas) yra neteisinga.</p> <p>Patikrinkite, ar SSID ir saugumo informacija (tinklo raktas) yra teisinga (žr. <i>Rasti belaidžio ryšio nustatymus (tinklo pavadinimą (SSID) ir tinklo raktą)* 25 puslapyje</i>).</p> <p>Jei jūsų maršrutizatorius naudoja WEP šifravimą, įveskite raktą, naudotą kaip pirmąjį WEP raktą. Jūsų prietaisas yra suderintas tik su pirmojo WEP rakto naudojimu.</p>												
TS-06	<p>Belaidžio ryšio saugumo informacija (Autentifikavimo metodas/šifravimo metodas/tinklo raktas) yra neteisinga.</p> <p>Patikrinkite belaidžio ryšio saugumo informaciją, kaip parodyta <b>Autentifikavimo ir šifravimo metodų lentelėje</b> prie klaido kodo TS-04.</p> <p>Jei jūsų maršrutizatorius naudoja WEP šifravimą, įveskite raktą, naudotą kaip pirmąjį WEP raktą. Jūsų prietaisas yra suderintas tik su pirmojo WEP rakto naudojimu.</p> <p>Patikrinkite tinklo raktą (žr. <i>Rasti belaidžio ryšio nustatymus (tinklo pavadinimą (SSID) ir tinklo raktą)* 25 puslapyje</i>).</p>												

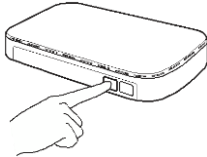

Klaidos kodas	Rekomenduojamas sprendimo būdas
TS-07	<p>Spausdintuvas negali aptikti belaidžio ryšio prieigos taško / maršrutizatoriaus, kuris turi WPS arba AOSS™ funkciją.</p> <p>Norėdami sukongigūruoti savo belaidžio ryšio nustatymus, naudojant WPS arba AOSS™, jūs turite valdyti tiek savo spausdintuvą, tiek belaidžio ryšio prieigos tašką / maršrutizatorių.</p> <p>Patikrinkite, ar jūsų belaidžio ryšio prieigos taškas / maršrutizatorius yra suderinamas su WPS arba AOSS™ ir pabandykite pradėti iš naujo.</p>  <p>Jei jūs nežinote, kaip valdyti savo belaidžio ryšio prieigos tašką / maršrutizatorių, naudojant WPS arba AOSS™, žiūrėkite dokumentaciją, kurią gavote įsigydami belaidžio ryšio prieigos tašką / maršrutizatorių, susisiekite su savo belaidžio ryšio prieigos taško / maršrutizatoriaus gamintoju arba paklauskite savo tinklo administratoriaus.</p>
TS-08	<p>Aptikti du ar daugiau belaidžio ryšio prieigos taškai / maršrutizatoriai, kurie turi WPS arba AOSS™ funkciją.</p> <ul style="list-style-type: none"><li>- Patikrinkite, ar veikimo diapazone yra tik vienas belaidžio ryšio prieigos taškas / maršrutizatorius su įjungta WPS arba AOSS™ funkcija ir pabandykite dar kartą.</li><li>- Pabandykite dar kartą po kelių minučių, kad išvengtumėte trukdžių iš kitų belaidžio ryšio prieigos taškų / maršrutizatorių.</li></ul>

## Teksto įvedimas belaidžio ryšio nustatymams

Laikykite nuspaukę arba pakartotinai spaudinėkite ▲ arba ▼ mygtuką, kad pasirinktumėte norimą simbolį:

(tarpas) !"#\$%&'()\*+,-./0123456789:;<=>?@

ABCDEFGHIJKLMNPOQRSTUVWXYZ[\]^\_`abcdefghijklmnopqrstuvwxyz{|}~

Spauskite **OK**, kad patvirtintumėte esama simbolį, tada įveskite kitą simbolį.

Norėdami ištrinti įvestą simbolį, spauskite **Back** mygtuką.



## Įdiekite spausdintuvo tvarkyklę Windows® operacinėje sistemoje (HL-3140CW / HL-3150CDW / HL-3170CDW)

# 12

## Prieš įdiegimą

### SVARBU

- Jei yra veikiančių programų, uždarykite.
- Ekraną langai gali skirtis, priklausomai nuo jūsų operacinės sistemos.

- a** Įsitinkinkite, kad jūsų kompiuteris įjungtas ir kad jūs prisiregistravę administratoriaus teisėmis.
- b** Įsitinkinkite, kad jūsų spausdintuvas įjungtas.

# 13

## Įdiekite spausdintuvo tvarkyklę

- a** Įdėkite kompaktinį diską į kompaktinių diskų nuskaitymo įrenginį. Jei būsite paklausti, pasirinkite savo modelį ir kalbą.

### PASTABA

- Jei *Brother* langas neatsiranda automatiškai, eikite į **Computer (My Computer)**, du kartus spustelėkite ant kompaktinio disko skaitytuvo piktogramos ir du kartus spustelėkite ant **start.exe** bylos.
- *Windows Vista®*, *Windows® 7* ir *Windows® 8* naudotojams: atsiradus **vartotojo abonemento valdymo tarnybos** langui, leiskite jam tęsti diegimo procesą.

- b** Spauskite **Install Printer Driver**, tada **Yes**, jei sutinkate su licencijos sutartimi.

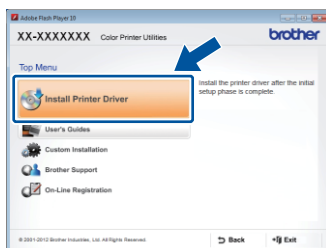

- c** Pasirinkite **Wireless Network Connection**, tada spauskite **Next**.

### PASTABA

HL-3170CDW modeliui: norėdami įdiegti PS tvarkyklę (*BR-Script3* spausdintuvo tvarkyklė), pasirinkite **Custom Install** ir vykdykite ekrane pateikiamus nurodymus.

- d** Pasirinkite **Brother P2P tinklo spausdintuvą** arba **bendrojo tinklo spausdintuvą**, tada spauskite **Next**.

### PASTABA

- Jei pasirenkate **bendrojo tinklo spausdintuvą**, pasirinkite savo spausdintuvo eilę ir spauskite **OK**.
- Pasirinkite norimus savo ugniasienės nustatymus ir spauskite **Next**.

- e** Iš sąrašo pasirinkite prietaisą ir spauskite **Next**.

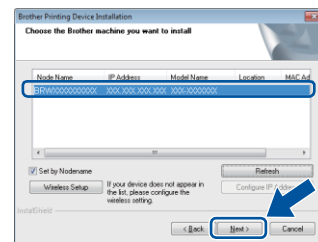

### PASTABA

Jei naudojate WEP ir ekrane rodomas užrašas **Connected (prisijungta)**, bet jūsų spausdintuvas neaptinkamas, įsitinkinkite, ar įvedėte teisingą WEP raktą. Atkreipkite dėmesį į didžiąsias ir mažąsias raides.

- f** Įdiegimas vėl automatiškai prasitęs. Vienas po kito ekrane pasirodys įdiegimo langai. Jei būsite paraginti, vadovaukitės ekrane esančiomis instrukcijomis.

### SVARBU

Įdiegimo metu neatšaukite nei vieno lango. Gali užtrukti kelias minutes, kol ekrane pasirodys visi langai.

- g** Kai ekrane pasirodys **On-Line Registration** langas, atlikite savo pasirinkimą ir vadovaukitės ekrane esančiomis instrukcijomis. Atlikę registracijos veiksmus spauskite **Next**.

- h** Kai ekrane pasirodys **Setup is Complete** langas, atlikite savo pasirinkimą ir spauskite **Finish**.



## PASTABA

Priklausomai nuo jūsų saugumo nustatymų, naudojantis prietaisu arba jo programine įranga, ekrane gali atsirasti *Windows® Security* arba antivirusinės programos langas. Leiskite langui tęsti.

Pabaiga

**Diegimo procesas yra pabaigtas.**

## PASTABA

- Jei kompaktiniame diske esančios Brother instrukcijos yra PDF formate, joms atidaryti naudokite *Adobe® Reader®* programą. Jei jūsų kompiuteryje įdiegta *Adobe® Reader®* programa, bet jūs negalite atidaryti failų, valdymo skyde pakeiskite failo asociacijos ".pdf" programą į „Adobe® Reader®“. Daugiau informacijos rasite DUK dalyje šiam modeliui adresu <http://solutions.brother.com/>.
- **XML Popieriaus specifikacijos spausdintuvo tvarkyklė**  
XML Popieriaus specifikacijos spausdintuvo tvarkyklė yra tinkamiausia tvarkyklė *Windows Vista®*, *Windows® 7* ir *Windows® 8* programinėms įrangoms, spausdinant iš programų, kurios naudoja XML popieriaus specifikaciją. Naujausią tvarkyklę atsisiųskite iš *Brother* sprendimų centro adresu <http://solutions.brother.com/>.





## Įdiekite spausdintuvo tvarkyklę *Macintosh* operacinėje sistemoje (HL-3140CW / HL-3150CDW / HL-3170CDW)

### 12 Prieš įdiegimą

#### SVARBU

Mac OS X v10.6.7 arba senesnės versijos naudotojams: atnaujinkite į Mac OS X v10.6.8, 10.7.x, 10.8.x. (Naujausias tvarkyklės ir informaciją apie jūsų naudojamą Mac OS X versiją rasite adresu [http://solutions.brother.com/.](http://solutions.brother.com/))

- a** Įsitikinkite, kad jūsų prietaisas prijungtas prie elektros tinklo ir kad jūsų *Macintosh* kompiuteris yra įjungtas. Jūs turite būti prisiregistravęs administratoriaus teisėmis.

### 13 Įdiekite spausdintuvo tvarkyklę

- a** Įdėkite kompaktinį diską į savo kompaktinių diskų skaitytuvą, du kartus spustelkite ant darbalaukyje esančios **BROTHER** piktogramos.
- b** Du kartus spustelkite **Start Here OSX** piktogramą. Jei būsite paraginti, pasirinkite savo modelį.



- c** Pasirinkite **Wireless Network Connection**, tada spauskite **Next**.

#### PASTABA

Jei nepavyksta nustatyti belaidžio ryšio nustatymų, ekrane pasirodo **Wireless Device Setup Wizard** langas. Vadovaukitės ekrane esančiomis instrukcijomis, kad pabaigtumėte belaidžio ryšio konfigūravimą.

- d** Iš sąrašo pasirinkite savo prietaisą ir spauskite **Next**.



#### PASTABA

- Jei prie jūsų tinklo yra prijungtas daugiau nei vienas tokio paties modelio prietaisas, IP adresas padės atpažinti savo prietaisą.
- Savo prietaiso IP adresą sužinosite atspausdinę spausdintuvo nustatymų lapą (žr. *Spausdinti spausdintuvo nustatymų lapą, 31 psl.*)

- e** Vienas po kito ekrane pasirodys įdiegimo langai. Jei būsite paraginti, vadovaukitės ekrane esančiomis instrukcijomis.

#### SVARBU

Įdiegimo metu neatšaukite nei vieno lango. Gali užtrukti kelias minutes, kol ekrane pasirodys visi langai.

- f** Kai ekrane pasirodys **Add Printer** langa, spauskite **Add Printer**.

- g** Iš sąrašo išsirinkite savo prietaisą, tada spauskite **Add** ir **Next**.  
(OS X v10.8.x)  
Pasirinkite **HL-XXXX CUPS** tvarkyklę iš **Use** iššokančio meniu. (XXXX – jūsų modelio pavadinimas.)

#### PASTABA

- HL-3170CDW modeliui: norėdami įdiegti PS tvarkyklę (*BR-Script3* spausdintuvo tvarkyklę), pasirinkite ją iš **Print Using (Use)** iššokančio meniu.
- Kai ekrane pasirodys **Brother Support** langas, atlikite savo pasirinkimą ir vadovaukitės ekrane esančiomis instrukcijomis.

### Pabaiga

Diegimo procesas yra pabaigtas.

## Internetu grindžiamas valdymas (interneto naršyklė)

*Brother* spausdinimo serveris yra aprūpintas interneto serveriu, kuris leidžia stebėti jo būklę arba keisti kai kuriuos jo konfigūravimo nustatymus, naudojant HTTP (Hiperteksto perdavimo protokolą).

### PASTABA

*Windows*® operacinėms sistemoms mes rekomenduojame naudoti *Internet Explorer*® 8.0/9.0 naršyklę, o *Macintosh* - *Safari 5.0* naršyklę. Nepaisant to, kokią naršyklę naudojate, visada įsitikinkite, kad *JavaScript* ir slapukai yra visada įjungti. Norėdami naudoti interneto naršyklę, turėsite sužinoti spausdinimo serverio, kuris pateiktas spausdintuvo nustatymų puslapyje, IP adresą.

- a** Atidarykite savo naršyklę.
- b** Įveskite „[http://](#)“spausdintuvo IP adresą“ į savo naršyklės adresų juostą (kur „spausdintuvo IP adresą“ yra *Brother* spausdintuvo IP adresą arba spausdinimo serverio pavadinimas).
  - Pavyzdžiui: [http://192.168.1.2/](#)

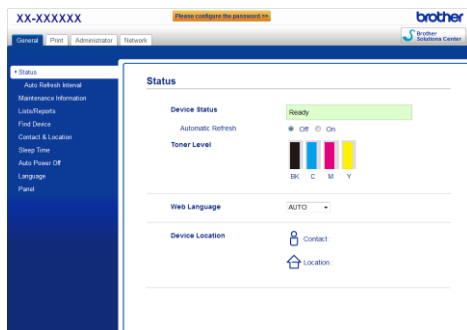

### PASTABA

Jei jūs sukongūravote papildomą prisijungimo slaptažodį, paprašius, jūs turite jį įvesti, kad patektumėte į internetu pagrįstą valdymą.

 Daugiau informacijos rasite tinklo naudotojo vadove, skyriuje: *Internetu pagrįstas valdymas*.

## Atkurkite spausdinimo serverio tinklo nustatymus

- a** Spauskite ▲ arba ▼ ir pasirinkite *Network*. Spauskite **OK**.
- b** Spauskite ▲ arba ▼ ir pasirinkite *Network Reset*. Spauskite **OK**.
- c** Kai ekrane pasirodys *Reboot OK?* langas, spauskite ▲ ir pasirinkite *Yes*. Spausdintuvą bus paleistas iš naujo.

## Atspausdinkite spausdintuvo nustatymų lapą

Spausdintuvo nustatymų lape pateikiami visi esami spausdintuvo nustatymai, įskaitant tinklo nustatymus.

- a** Spauskite ▲ arba ▼ ir pasirinkite *Machine Info*. Spauskite **OK**.
- b** Spauskite **OK** ir pasirinkite *Print Settings*. Spausdintuvą atspausdins esamus spausdintuvo nustatymus.

### PASTABA

Jei **IP adresą** spausdintuvo nustatymų lape vaizduojamas **0.0.0.0** simboliais, palaukite vieną minutę ir pabandykite atspausdinti puslapį iš naujo.

## Spalvų korekcija

Kiekvienos spalvos spaudinių tankis ir spausdinimo padėtis gali kisti, priklausomai nuo prietaiso aplinkos. Tokie veiksniai, kaip temperatūra ir drėgmė gali turėti įtakos spalvoms. Spalvų kalibravimas ir registravimas padeda pagerinti kiekvienos spalvos tankį ir spausdinimo padėtį.

## Spalvų kalibravimas

Kalibravimas padeda pagerinti spalvų tankį.

### PASTABA

- HL-3170CDW modeliui: jei spausdinate naudodami *BR-Script* spausdintuvo tvarkyklę, jums reikia atlikti kalibravimą per valdymo skydą (žr. *Valdymo skydo naudojimas*, 32 psl.).
- Jei spausdinate naudodami *Windows*® spausdintuvo tvarkyklę, ji automatiškai gaus kalibravimo duomenis, jei abu nustatymai **Use Calibration Data** ir **Get Device Data Automatically** yra įjungti (žr. Naudotojo vadovą: *Išplėstinis skirtukas*).
- Jei spausdinate naudodami *Macintosh* spausdintuvo tvarkyklę, jums reikia atlikti kalibravimą naudojant **Status Monitor** funkciją. Įjungę **Status Monitor** funkciją, pasirinkite **Color Calibration** iš **Valdymo** meniu (žr. Naudotojo vadovą: *Spalvų kalibravimas*).

## Valdymo skydo naudojimas

- a Spauskite ▲ arba ▼ ir pasirinkite **Color Correction**. Spauskite **OK**.
- b Spauskite ▲ arba ▼ ir pasirinkite **ColorCalibration**. Spauskite **OK**.
- c Spauskite **OK** ir pasirinkite **Calibrate**.
- d Spauskite ▲ ir pasirinkite **Yes**. Spausdintuvas atlieka kalibravimą ir tada grįžta į pasirengimo režimą.

## Spalvų registravimas

### Automatinis registravimas

Automatinis registravimas jums padeda pagerinti kiekvienos spalvos spausdinimo padėtį.

- a Spauskite ▲ arba ▼ ir pasirinkite **Color Correction**. Spauskite **OK**.
- b Spauskite ▲ arba ▼ ir pasirinkite **Auto Regist.** Spauskite **OK**.
- c Spauskite **OK** ir pasirinkite **Registration**.
- d Spauskite ▲ ir pasirinkite **Yes**. Spausdintuvas atlieka registravimą ir tada grįžta į pasirengimo režimą.

## Brother CreativeCenter



Pasisemkite įkvėpimo. Jei naudojate *Windows*®, du kartus spustelėkite ant *Brother CreativeCenter* piktogramos savo darbalaukyje, kad patektumėte į NEMOKAMĄ internetinę svetainę su daugybe idėjų ir išteklių asmeniniam ir profesionaliam naudojimui.



*Mac* naudotojai į *Brother CreativeCenter* gali patekti šiuo adresu:

<http://www.brother.com/creativecenter/>

## Eksploatacinės medžiagos

Atėjus laikui keisti eksploatacines medžiagas, tokias kaip tonerį ar būgnus, jūsų prietaiso ekrane pasirodys klaidos pranešimas. Daugiau informacijos apie jūsų prietaiso eksploatacines medžiagas rasite interneto svetainėje <http://www.brother.com/original/> arba susisiekite su vietiniu *Brother* pardavėju.

### PASTABA

Būgnas ir tonerio kasetė yra dvi atskiros dalys.

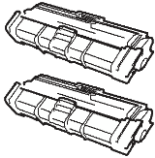
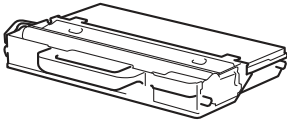
Tonerio kasetės	Būgnai
	
Diržas	Tonerio atliekų dėžutė
BU-220CL	WT-220CL
	

 Daugiau informacijos apie eksploatacinių medžiagų keitimą rasite naudotojo vadove: *Eksploatacinių medžiagų keitimas*.

## Prekiniai ženklai

*Brother* logotipas yra registruotas *Brother Industries, Ltd* prekinis ženklas.

*Brother* yra registruotas *Brother Industries, Ltd* prekinis ženklas. *Microsoft*, *Windows*, *Windows Vista*, *Windows Server* ir *Internet Explorer* yra registruoti *Microsoft* korporacijos prekiniai ženklai JAV ir/arba kitose šalyse.

*Apple*, *Macintosh*, *Safari* ir *Mac OS* yra registruoti *Apple Inc.* prekiniai ženklai JAV ir kitose šalyse.

*Adobe* ir *Reader* yra registruoti *Adobe Systems Incorporated* prekiniai ženklai JAV ir/arba kitose šalyse.

*Wi-Fi Direct*, *Wi-Fi Protected Setup (WPS)*, *WPA* ir *WPA2* yra *Wi-Fi Alliance* ženklai.

*AOSS* yra *Buffalo Inc* prekinis ženklas.

*Android* yra *Google Inc* prekinis ženklas.

Visos kompanijos, kurių programinės įrangos pavadinimai yra paminėti šioje instrukcijoje, turi programinės įrangos licencijos sutartis, konkrečioms jų patentuotoms programoms.

## Visi kompanijų prekiniai ženklai ir produktų pavadinimai, esantys ant *Brother* prouktų, susiję dokumentai ir kitos medžiagos yra tų atitinkamų kompanijų registruoti prekiniai ženklai.

## Sudarymas ir paskelbimas

Ši instrukcija, apimanti naujausius produktų aprašymus ir specifikacijas, buvo sudaryta ir paskelbta prižiūrint *Brother Industries, Ltd*.

Šios instrukcijos turinys ir gaminio specifikacijos gali būti pakeisti be išankstinio perspėjimo.

*Brother* pasilieka teisę be perspėjimo atlikti pakeitimus šioje instrukcijoje esančiose specifikacijose ir pateiktoje medžiagoje ir neatsako už padarytą bet kokią žalą (įskaitant netiesioginę), kurią sukėlė pasitikėjimas pateikta medžiaga, įskaitant, bet neapsiribojant, spausdinimo ir kitas klaidas, susijusias su publikacija.

## Autorių teisės ir licencija

©2012 *Brother Industries, Ltd*. Visos teisės saugomos.

Šis produktas apima programinę įrangą, sukurtą šių gamintojų:

©1983-1998 *PACIFIC SOFTWARES, INC.* VISOS TEISĖS SAUGOMOS.

©2008 *Devicescape Software, Inc.* Visos teisės saugomos.

Šis produktas apima "KASAGO TCP/IP" programinę įrangą, sukurtą *ZUKEN ELMIC, Inc.*



[www.brotherearth.com](http://www.brotherearth.com)

**brother**®